

copa

COPA Velora

DC Inverter Isı Pompası
Isıtma/Soğutma & Sıcak Kullanım Suyu
Kullanım ve Montaj Kılavuzu

DC Inverter Heat Pump
Heating/Cooling & DHW
Installation & User's Manual



copa.com.tr

Değerli COPA müşterimiz,

Sizin için hazırlamış olduğumuz bu kitapçıkta COPA Velora Isı Pompasının güvenli, verimli ve doğru kullanımı için önemli bilgiler yer almaktadır.

Bu nedenle kullanım ve montaj kılavuzunun tamamını ve ısı pompası birlikte verilen diğer belgeleri, kullanıma başlamadan önce dikkatle okumanızı ve daha sonraki başvurularınız için kolay ulaşabileceğiniz bir yerde saklamanızı rica ederiz.

- Bu ürün yüksek verimlilikte çalışan, havadan suya ısı pompasıdır.
- Bu ürün, hem ısıtma hem soğutma sistemleri hem de kullanım suyu ihtiyaçlarınızı karşılayacak şekilde yapılmıştır.
- Ürününüzü devreye alırken oluşan ambalaj atıklarınızı lütfen ilgili yönetmeliklere göre bertaraf ediniz.
- Bu ürünün devreye alınması, COPA Yetkili Servisi tarafından yapılmalıdır.
- Belirtilen özellikler ve tanımlamalar COPA tarafından değiştirilebilir. Güncel bilgilere www.copa.com.tr adresinden veya **4442672** numaralı COPA Müşteri Hizmetleri'nden ulaşabilirsiniz.
- COPA Velora Isı Pompası tercih ettiğiniz için teşekkür ederiz.

İÇİNDEKİLER

Önemli Güvenlik Uyarıları	4
Bölüm 1: Giriş	5
1.1 Ürün Genel Bakışı	5
1.2 Genel Özellikler	5
Bölüm 2: Kurulum	6
2.1 Kurulum İçin Gerekli Malzemeler	6
2.2 Kurulum Yeri	11
2.3 Kurulum Bilgileri	11
2.4 Drenaj ve Kondensasyon	12
2.5 Önerilen Kurulum Yöntemleri	12
2.6 Su Bağlantıları	19
2.7 Su Tesisatı Kurulum Gereksinimleri	19
2.8 Elektrik Bağlantıları	19
2.9 Güç Kaynağı	20
2.10 Topraklama ve Aşırı Akım Koruması	20
2.11 Elektrik Kablosu Şeması	21
Bölüm 3: Isı Pompası Çalıştırılması	22
Isı Pompası Çalıştırılması	22
3.1 Kontrol Paneli	22
3.2 Gösterim İkonu	22
3.3 Butonların Tanımı	23
3.4 Sıra Kontrolcüsü İşletimi	23
Bölüm 4: Temel Kullanım	25
4.1 Ekran Kilitini Açmak	25
4.2 Makineyi Kapatma ve Açma	25
4.3 Sıcaklık Düzenleme	26
4.4 Mekânsal Mod Ayarı	27
4.5 Sorgu Menüsü	28
4.6 Ayar Menüsü	30
4.7 Genel İşletme Kılavuzu	54
4.8 Kullanıcı Kılavuzu	55
Bölüm 5: Kurulum	56
5.1 Yerleştirme Dikkat Edilmesi Gerekenler	56
5.2 Kontrol Paneli Genel Bakış	57
5.3 DIP Anahtar Ayarı	58
Bölüm 6 Genel Bakım	59
6.1 Kontrolör Hata Kodları	59
6.2 Sürücü Kartı Arızası	60
6.3 Rutin Bakım	61
6.4 Arızaların Giderilmesi	61
6.5 Yaygın Hatalar ve Hata Ayıklama	68
İşletme	69
7.1 Kullanım Bildirimi	69
7.2 Uygulama İndirme	69
7.3 Telefonunuzu Wi-Fi'ye Bağlayın	69
7.4 Cihazın Wi-Fi durumunu kontrol edin	69
7.5 Cihaz Ekle	69
7.6 Arayüz tarzı	72
7.7 Ekipman paylaşımı	74
Garanti Belgesi	75

Önemli Güvenlik Uyarıları

⚠ DİKKAT

Bu kılavuz, DC İnvertörlü Hava Kaynaklı Isı Pompası'nın kurulum ve kullanım talimatlarını sunar. Bu cihazla ilgili herhangi bir sorunuz varsa, satıcıya başvurun.

Dikkat: Bu kılavuz, kurulumla ilgili önemli bilgileri içerir. Bu ürünün kullanımına ilişkin bilgiler, bu ekipmanın sahibine ve/veya operatörüne kurulumdan sonra verilmeli veya ısı pompasının üzerinde veya yakınına bırakılmalıdır.

Dikkat: Bu kılavuz, ısı pompasını kullanmanız ve bakımlarını yapmanızda size yardımcı olacak önemli bilgiler içerir. Gelecekte ihtiyaç duyduğunuzda kolayca erişebilmemiz için kılavuzu saklayın.

⚠ UYARI

Bu ürünü kurmadan önce, içeriğinde yer alan tüm uyarıları ve talimatları okuyun ve uygulayın. Güvenlik uyarılarına ve talimatlara uymama, ciddi yaralanmaya, ölümü veya mülkiyet hasarına yol açabilir.

Kodlar ve Standartlar

DC Inverter Hava Kaynaklı Isı Pompası, ilgili kamu hizmeti veya yetkili makamın belirlediği yerel bina ve montaj kurallarına uygun şekilde kurulmalıdır. Ulusal kuralların önüne yerel kurallar geçerlidir. Yerel kuralların bulunmadığı durumlarda, Yerel yönetim elektrik kodu (CEC) kapsamında kurulum için Ulusal Elektrik Kodu'nun (NEC) en son baskısına başvurulmalıdır.



TEHLİKE - Elektrik şoku veya elektrikle yaralanma riski.

Bu ürünün elektrik bağlantısı, Ulusal Elektrik Kodu ile tüm geçerli yerel kurallar ve yönetmeliklere uygun şekilde, lisanslı veya sertifikalı bir elektrikçi tarafından yapılmalıdır. Uygun olmayan bir şekilde kurulum, elektrik tehlikesi oluşturabilir. Elektrik şoku nedeniyle ısı pompası kullanıcılarına, montajçılara veya diğer kişilere ölüm veya ciddi yaralanmalar yol açabilir ve ayrıca mülklerde hasar meydana gelebilir. Bu kılavuzdaki talimatları okuyun ve dikkatle uygulayın.

⚠ UYARI

Yaralanma riskini azaltmak için, çocukların bu ürünü kullanmalarına izin verilmemelidir; ancak her zaman yakından denetlenirlerse bu durum geçerlidir.

Tüketici Bilgisi ve Güvenliği

DC İnvertörlü Hava Kaynaklı Isı Pompaları, kurulduklarında yıllarca güvenli ve güvenilir bir şekilde hizmet vermesi için tasarlanmıştır. Bu kılavuzdaki bilgilere ve ileriki bölümlerde yer alan kurulum kodlarına göre işletilir ve bakımlıdır. Kılavuz boyunca güvenlik uyarıları ve Dikkatler sembolüyle belirtilir. Tüm uyarıları ve dikkatleri mutlaka okuyun ve uygulayın.

Isı pompası için enerji tasarrufu ipuçları

Eğer sıcak suyu uzun süre kullanmayı planlamıyorsanız, enerji tüketimini en aza indirmek için ısı pompasını kapatmak ya da kontrol cihazının sıcaklık ayarını birkaç derece düşürmek düşünebilirsiniz.

Konforu korurken ısı pompasının enerji tüketimini azaltmak ve işletme maliyetlerini düşürmek için aşağıdaki önerileri sunuyoruz.

1. Su sıcaklığının 60°C'ye kadar olması önerilir.
2. Çevresel hava sıcaklığı -25°C'den düşükse veya bir haftadan uzun süre tatildeyseniz ısı pompasını kapatmanızı önerilir.
3. Enerji tasarrufu için ısı pompasının, çevre sıcaklığının daha yüksek olduğu gündüz saatlerinde çalıştırılması önerilir.
4. Isı pompasını iç mekânların havalandırılmış bölgelerine kurun. Dışarıda kurulması gerekiyorsa, mümkünse ısı pompasını rüzgar, yağmur ve kar etkilerinden koruyun. Mümkünse her zaman bir koruyucu kullanın.bu, buzlanma ve buzlanma riskini azaltacaktır.

Genel Kurulum Bilgileri

1. Yerleştirme ve bakım işlemleri, nitelikli bir montajçı veya bakım temsilcisi tarafından yapılmalı ve ulusal, eyalet ve yerel tüm mevzuata ve/veya güvenlik kurallarına uygun olmalıdır.
2. Bu DC invertörlü hava kaynaklı ısı pompası, evde sıcak su ve ısıtma için özel olarak tasarlanmıştır.

Giriş

1.1 Ürün Genel Bakışı

DC inverterli hava kaynaklı ısı pompaları, çevresel havadan suya ısı aktararak 60°C'ye kadar ısıtılan su (high-temp.hot su) sağlar. Ev ısıtma sistemlerinde yaygın olarak kullanılan özel high-temp.heat pompası, yenilikçi ve gelişmiş teknolojiyle desteklenir.Isı pompası, çevre sıcaklığı -25°C'de bile yüksek çıkış sıcaklıklarına ulaşarak (en fazla 60°C) oldukça iyi performans gösterir ve bu da ek ısıtma olmadan normal boyutlu radyatörlü sistemlerle uyumluluğu sağlar. Geleneksel yağ/LPG kazanlarına kıyasla,DC inverterli ısı pompası, CO2 emisyonunu %50'ye kadar azaltırken işletme maliyetlerini %80 oranında düşürür. Isı pompalarımız yalnızca yüksek verimli değil, aynı zamanda kullanımı kolay ve güvenlidir.

1.2 Genel Özellikler

1. Düşük işletme maliyetleri ve yüksek verimlilik
 - Geleneksel ASHP teknolojisiyle karşılaştırıldığında, 5'e kadar olan yüksek bir performans katsayısı (COP), işletme maliyetlerini düşürür.
 - Batırma ısıtıcı eklemeye gerek yoktur.
2. Azaltılmış sermaye maliyetleri
 - Kolay kurulum

3. Yüksek Konfor Seviyeleri

- Yüksek depolama sıcaklığı, sıcak suya erişimin artmasına neden olur.
- Diğer ısıtma sistemlerine bağlı herhangi bir yanıcı, gaz zehirlenmesi, patlama, yangın veya elektrik şoku riski bulunmamaktadır.
 - İstenen su sıcaklığının korunması için bir dijital kontrolör kullanılmaktadır.
 - Uzun ömürlü ve korozyona dayanıklı kompozit dolap, zorlu iklim koşullarına dayanabilir.
 - Panasonic kompresörü, üstün performans, yüksek enerji verimliliği, uzun ömürlülük ve sessiz çalışma ile öne çıkar.
 - Kendi kendini tanımlayabilen kontrol paneli, ısı pompasının güvenli ve güvenilir çalışmasını sağlamak amacıyla sistemin izlenmesini ve arızaların giderilmesini sağlar.
 - Kullanıcı dostu arayüzü ve mavi LED arka ışığıyla donanımlı akıllı dijital kontrolcü.
 - Isolasyonlu elektrik bölme, iç korozyonu önler ve ısı pompasının ömrünü uzatır.
 - Isı pompası, çevre sıcaklığı -25°C'ye kadar düşerken bile çalışabilir.

Bölüm 2: Kurulum

Aşağıdaki genel bilgiler, DC Inverter hava kaynaklı ısı pompasının nasıl kurulacağını açıklamaktadır.

Not: Bu ürünü kurmadan önce tüm uyarıları ve talimatları okuyun ve dikkate alın. Isı pompasını yalnızca yetkili bir servis personeli kurabilir.

2.1 Kurulum İçin Gerekli Malzemeler

- Banyo bağlantı parçaları.
- Yeterli drenaj için yüzeyin düzgün olması gerekir.
- Uygun bir elektrik tedarik hattının sağlandığından emin olun. Elektrik özelliklerini öğrenmek için ısı pompasındaki nominal değer plakasına bakınız. Belirtilen akım değerine dikkat edin. Isı pompasında bağlantı kutusu gerekmez. İletişimler ısı pompası elektrik bölümü içinde kurulur. Kablo, ısı pompası kılıfına doğrudan bağlanabilir.
- Elektrik tedarik hattı için PVC boru kullanılması önerilir.
- Su basıncı düşükse, suyu pompalamak için bir kuvvetlendirme pompası kullanın.
- Su girişinde bir filtre gereklidir.
- Isı kaybını azaltmak için boru sistemi yalıtılmalıdır.

Not: Hizmet kolaylığı için giriş ve çıkış su bağlantılarına kapatma vanalarının monte edilmesini öneririz.

COPA Velora Isı Pompası Kullanım ve Montaj Kılavuzu

Velora Isı Pompası Teknik Özellikleri		
Yükseklik	VELORA 12	VELORA 16
Isıtma Koşulları - Çevre Sıcaklığı (DB/WB): 7/6°C , Su Sıcaklığı (Giriş/Çıkış): 30/35°C		
Isıtma Gücü Aralığı (kW)	4.8~12.0	8.8~22.0
Isıtma Gücü Girişi Aralığı (kW)	0.93~2.87	1.67~5.30
COP Aralığı	4.18~5.18	4.15~5.27
DHW Koşulları - Çevre Sıcaklığı (DB/WB): 20/15°C , Su Sıcaklığı (Giriş/Çıkış): 15/55°C		
Isıtma Gücü Aralığı (kW)	5.8~12.2	11.2~22.5
Isıtma Gücü Girişi Aralığı (kW)	1.15~2.79	2.27~5.26
COP Aralığı	4.37~5.04	4.28~4.93
Isıtılmış su çıkış hacmi (L/H)	262	482
Soğutma Koşulları - Çevre Sıcaklığı (DB/WB): 35/24°C , Su Sıcaklığı (Giriş/Çıkış): 12/7°C		
Soğutma Gücü Aralığı (kW)	3.5~8.6	6.0~15.0
Soğutma Gücü Girişi Aralığı (kW)	0.98~2.75	1.78~4.98
EER Aralığı	3.13~3.57	3.01~3.37
Elektrik kaynağı	230V/1Ph/50Hz/60Hz	
Maksimum güç girişi (kW)	4.5	7.1
Maksimum akım (A)	20.6	32.5
Sigorta	25	40
Kablo çapı mm ²	6mm ²	10mm ²
Boru çapı (mm)	DN25	DN32
Su Akışı (m ³ /saat)	2.06	3.78
Su Basınç Azalması (maksimum) kPa	35	45
Su pompası tipi	Ayarlanabilir DC invertör	
Maksimum su basıncı (m)	9	12
Genişleme kabı (L)	5	5
Gürültü dB(A)	≤48	≤55
Net Ağırlık (kg)	102	146
Net Ölçek (L/W/H) mm	1100×460×800	1202×480×1050
Çalışma Sıcaklığı (°C)	-25~43	
İşlem sıcaklığı (°C)	20~55°C (DHW)	
İşlem sıcaklığı (°C)	20~55°C (Isıtma)	
İşlem sıcaklığı (°C)	7~35°C (Soğutma)	
Soğutucu Akışkan Türü / KIP	R32 / 675	R32 / 675
Soğutucu Akışkan Miktarı (kg)	2	2.2

COPA Velora Isı Pompası Kullanım ve Montaj Kılavuzu

Güvenli çalışmayı sağlamak için doğru kurulumun yapılması gerekir. Isı pompaları için gerekli koşullar şunlardır:

1. Kritik bağlantılar için boyutlar.
2. Alan montajı (gerekirse).
3. Uygun saha konumu ve boşluklar.
4. Doğru elektrik bağlantıları.
5. Yeterli su akışı.

Bu kılavuz, bu gereklilikleri karşılamak için gerekli bilgileri sunar. Kurulumu devam ettirmeden önce tüm başvuru ve kurulum prosedürlerini dikkatlice gözden geçirmelisiniz.

VELORA 12

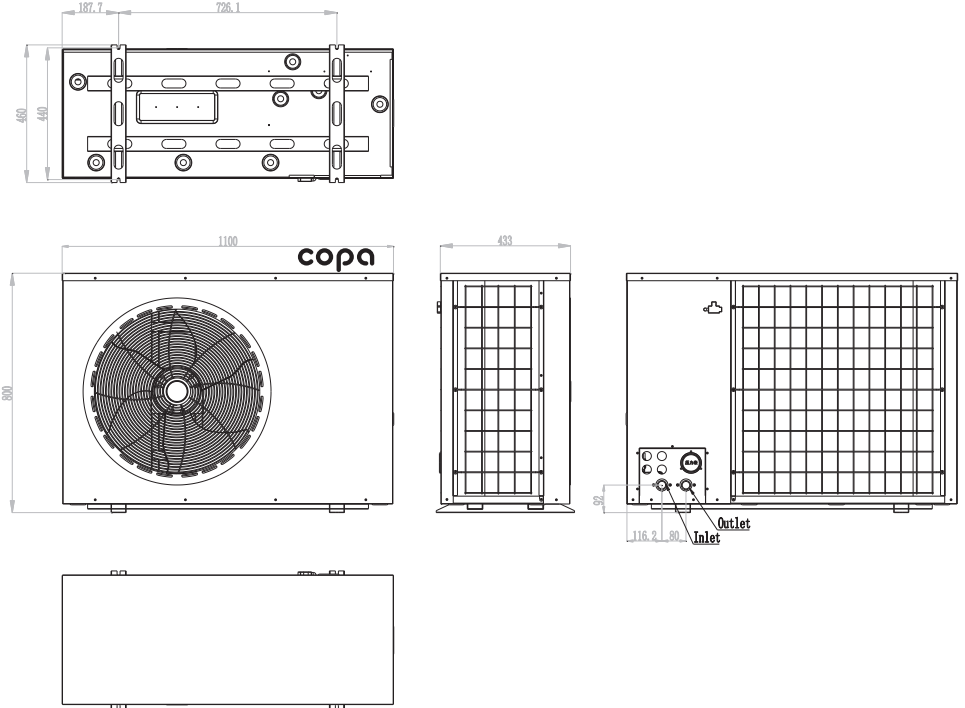

VELORA 16

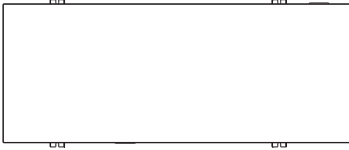
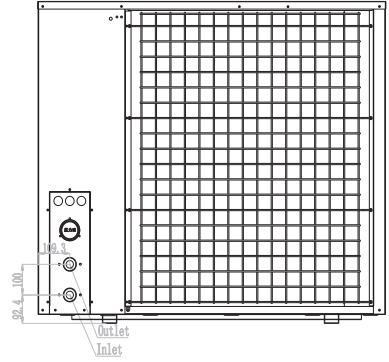
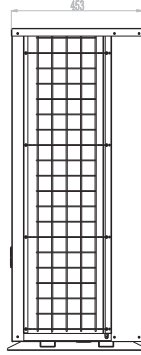
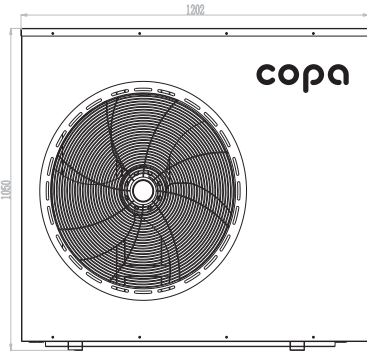
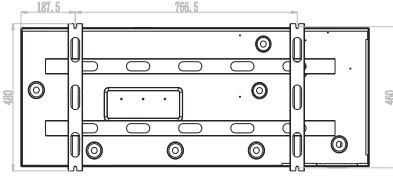

Patlatılmış Görünüm

Velora 12 - Velora 16

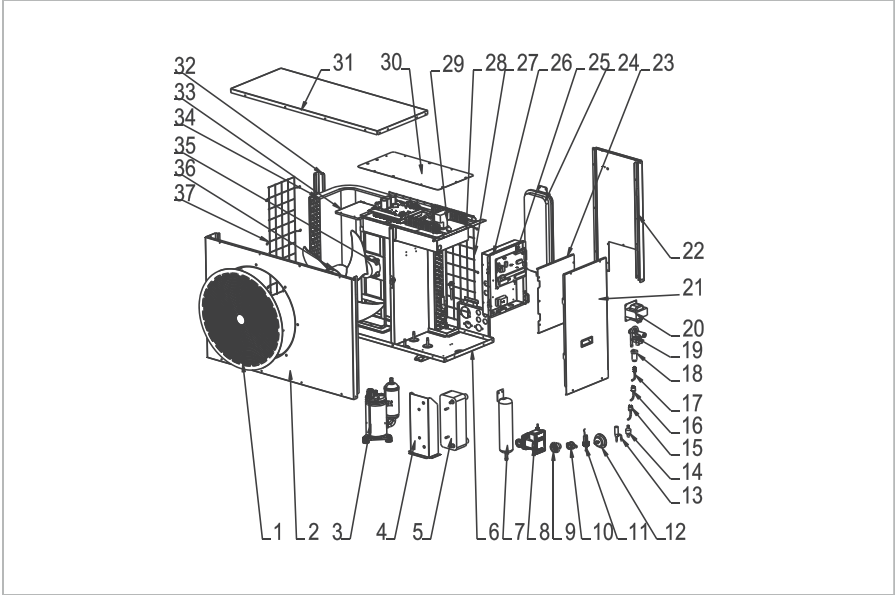

No	İsim	No	İsim
1	Fan Koruyucu	21	Sağ Yan Panel
2	Ön Panel	22	Sağ Arka Panel
3	Kompresör	23	Elektrik Kutusu 2 Kapağı
4	Isı Eşanjörü Braketi	24	Genleşme Tankı
5	Isı Eşanjörü	25	Ana Kontrol Kartı
6	Şase	26	Elektrik Kutusu 2
7	Sıvı Akümülatörü	27	Arka Izgara
8	Su Pompası	28	Elektrik Kutusu
9	Su Pompası Konnektörü	29	Sürücü Kartı
10	Flanşlı Bakır Adaptör	30	Elektrik Kutusu Kapağı
11	Su Akış Şalteri	31	Üst Kapak
12	Basınç Göstergesi	32	Destek Ayağı
13	EEV (Elektronik Genleşme Vanası)	33	Motor Braketi
14	Filtre	34	Evaporatör
15	Yüksek Basınç Şalteri	35	Motor
16	Düşük Basınç Şalteri	36	Fan Pervanesi
17	İğne Vana	37	Sol Yan Izgara
18	Hava Tahliye Vanası		
19	Dört Yollu Vana		
20	Reaktör		

2.2 Kurulum Yeri

⚠ DİKKAT

1. Isı pompasını tehlikeli maddelerin yakınına veya tehlikeli alanlara yakın bir yerde kurmamalısınız.
2. Yağmur suyunun, birikintiyile karışarak ısı pompasından geçmesine izin veren kanalizasyon sistemi olmayan derin eğimli çatılar altında ısı pompasını kurmayın.
3. Isı pompasını beton veya döşenmiş beton gibi düz ve hafif eğimli bir yüzeye yerleştirin. Bu, ünitenin alt kısmından oluşan buhar ve yağmur suyunun etkili şekilde drenaj edilmesini sağlar. Mümkünse, Plaka, filtre sistemi veya ekipmanla aynı seviyede ya da hafifçe üzerindedir.

2.3 Kurulum Bilgileri

Aşağıdaki bölümlerde belirtilen tüm kriterler minimum boşlukları yansıtır. Ancak her kurulum, duvarların yakınlığı ve yüksekliği gibi yerel koşulların da dikkate alınmasıyla değerlendirilmelidir. Ve kamuya açık alanlara yakın olmalıdır. Isı pompası, bakım ve inceleme için her yönden yeterli boşluk sağlayacak şekilde yerleştirilmelidir.

1. Isı pompası kurulum alanı iyi havalandırmaya sahip olmalı ve hava giriş/çıkışı engellenmemelidir.
2. Yerleşim alanı iyi drenajlı olmalı ve sağlam bir temele inşa edilmelidir.
3. Birim, klor veya asidik gazlar, toz, kum ve yapraklar gibi kirleticilerin biriktiği alanlara kurulmamalıdır.
4. Daha kolay ve daha iyi bakım ile arıza çözümü için cihazın çevresindeki engeller 1 metreden daha yakınlıkta olmamalıdır. Ayrıca cihazdan dikey yönde 2 metre mesafede hava dolaşımı için engeller bulunmamalıdır. (Şekil 1'e bakınız)

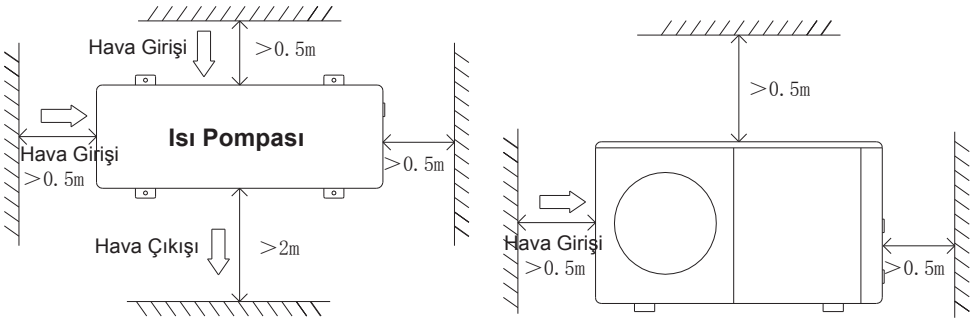

Şekil 1

COPA Velora Isı Pompası Kullanım ve Montaj Kılavuzu

Tarihe Dönük			
1	Güneş Paneli	8.2	P_R: DHW boru pompa (Alan tedarik)
2	Isı Pompası	9	Döşeme ısıtma kuru 1 (Alan beslemesi)
3	Kullanıcı Arayüzü	9.1	2. Yeraltı Isıtma Kumpu (Alan Gücü)
4	AHS: Yardımcı ısı kaynağı (Alan kaynağı)	9.2	Yerleme Isıtma Kumpu 3 (Alan Gücü)
5	SV1:3 Yol Vanası (Alan Tedariki)	13	Ev içi sıcak su tankı (Araç içi)
6	Denge tankı (Araçtaki)	14	TBH: Ev içi sıcak su tankı için güçlendirici ısıtıcı (Yerel tedarik)
7	Genişletme tankı (Alan tedariki)	15	T3: Su akışı sıcaklık sensörü (İsteğe bağlı)
8	P_o: Bölge A dolaşım pompası (Alan tedariki)	15.1	Tsolar: Güneş sıcaklık sensörü (İsteğe bağlı)
8.1	P_S: Güneş pompası (Yerel güç kaynağı)	15.2	T10: Su tankı sıcaklık sensörü (Aksesuar)

Notlar: Bu örnek sadece uygulama amaçlıdır; lütfen kurulum kılavuzuna göre doğru kurulum yöntemini doğrulayın.

Sıcaklık ile Isıtma

Kullanıcı arayüzünde ON/OFF sinyali, çalışma modu ve sıcaklık ayarı ayarlanır. Birim ısıtma modunda açık olduğunda P_O (8) devam eder ve SV1(5) devam eder.

Ev Suyu Isıtma

Kullanıcı arayüzünde ON/OFF sinyali ve hedef tank su sıcaklığı (HOT WATER_TEMP_SET) ayarlanır. Birim ev suyu ısıtması için açık durumda olduğu sürece P_O (8) çalışır, SV1(5) ise devre dışı kalır.

AHS (yardımcı ısı kaynağı) kontrolü

AHS fonksiyonu iç ünitelerde ayarlanmıştır.

1) AHS yalnızca ısıtma modunda geçerli olacak şekilde ayarlandığında, AHS aşağıdaki yöntemlerle devreye alınabilir:

A. Kullanıcı arayüzündeki Güç AHS fonksiyonuyla AHS'yi açın;

B. Düşük çevre sıcaklığında başlangıç su sıcaklığı çok düşük ya da hedef su sıcaklığı çok yüksekse AHS otomatik olarak devreye alınır.

AHS açık olduğu sürece P_O (8) çalışır ve SV1(5) devre dışı kalır.

2) AHS, ısıtma modu ve DHW modu için geçerli olacak şekilde ayarlandığında. Isıtma modunda AHS kontrolü 1. bölümde belirtildiği gibi uygulanır; düşük çevre sıcaklığında başlangıç iç su sıcaklığı T5 çok düşük ya da hedef iç su sıcaklığı çok yüksekse, AHS otomatik olarak devreye girer. P_O (8) çalışmayı durdurur, SV1(5) devre dışı kalır.

3) AHS geçerli olarak ayarlandığında, kullanıcı arayüzünde AHS1AHS2 de geçerli olabilir. Isıtma ve DHW modlarında, AHS1AHS2'nin kuru teması kapanırsa AHS devreye girer.

TBH (tank booster ısıtıcı) kontrolü

TBH fonksiyonu kullanıcı arayüzünde ayarlanır.

TBH geçerli olarak ayarlandığında, kullanıcı arayüzündeki Açık TBH ısıtma işlevi üzerinden TBH etkinleştirilebilir.

DHW modunda, başlangıçtaki iç su sıcaklığı T5 çok düşükse veya düşük çevre sıcaklığında hedef iç su sıcaklığı çok yüksekse, TBH otomatik olarak devreye girer.

TBH geçerli olarak ayarlandığında, kullanıcı arayüzünde de geçerli olarak ayarlanabilir. TBH bağlantısı kapatıldığında, TBH devreye girer.

Güneş Enerjisi Kontrolü

Hidrolik modül, Tsolar değerini değerlendirerek veya kullanıcı arayüzünden SL1SL2 sinyali olarak güneş enerjisi sinyalini tanır. Tanıma yöntemi, kullanıcı arayüzündeki güneş ışığı modunda ayarlanabilir.

İleri>01Güvenlik>02Sistem Parametreleri>30 güneş enerjisi

Tsolar açık durumda olduğunda, Tsolar yeterince yüksekse güneş enerjisi devreye girer ve P_S (8.1) çalışır; Tsolar düşük olduğunda güneş enerjisi devre dışı kalır ve P_S (8.1) çalışır.

İleri ayarlar > 01 Parametreler > 11 Giriş ve Sensörler > 26 TSLSensor

2) Tsolar kapatılmışken, kullanıcı arayüzünden Solar SL1SL2 sinyali alındığında güneş enerjisi devreye girer ve P_S (8.1) çalışır; Solar SL1SL2 sinyali alınamazsa güneş enerjisi devre dışı kalır ve P_S (8.1) çalışır.

COPA Velora Isı Pompası Kullanım ve Montaj Kılavuzu

Uygulama 2

Oda sıcaklığı kontrolü, ısıtma veya soğutma için kullanıcı arayüzünde ayarlanmalıdır. Üç farklı şekilde ayarlanabilir:

MODE SET(ZONE.A.MODE. SW) /ONE ZONE(ZONE.A.SW)/double ZONE(DUAL.ZONE.SWITC).

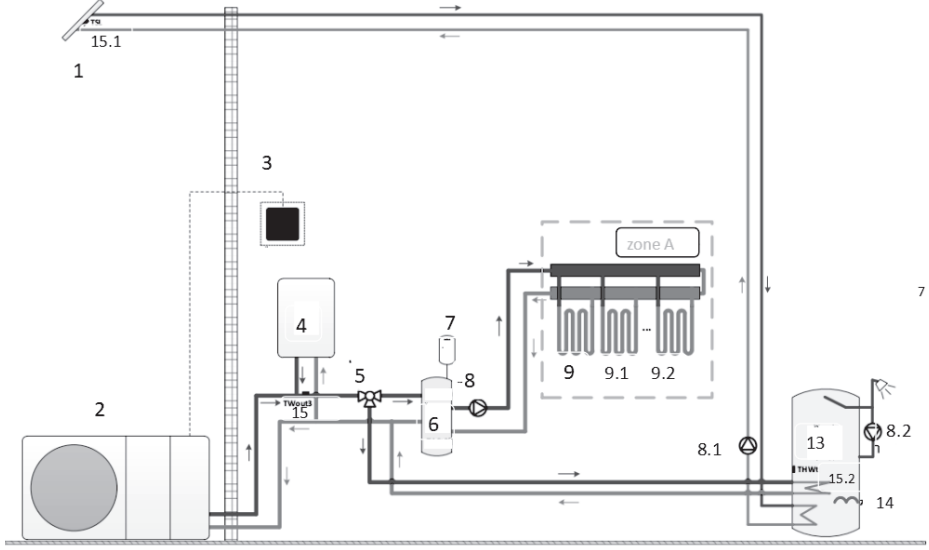

Bir Bölge Kontrolü

Tarihe Dönük			
1	Güneş Paneli	8.2	P_R: DHW boru pompa (Alan tedarik)
2	Isı Pompası	9	Döşeme ısıtma kuru 1 (Alan beslemesi)
3	Kullanıcı Arayüzü	9.1	2. Yeraltı Isıtma Kumpu (Alan Gücü)
4	AHS: Yardımcı ısı kaynağı (Alan kaynağı)	9.2	Yerleme Isıtma Kumpu 3 (Alan Gücü)
5	SV1:3 Yol Vanası (Alan Tedariki)	13	Ev içi sıcak su tankı (Araç içi)
6	Denge tankı (Araçtaki)	14	TBH: Ev içi sıcak su tankı için güçlendirici ısıtıcı (Yerel tedarik)
7	Genişletme tankı (Alan tedariki)	15	T3: Su akışı sıcaklık sensörü (İsteğe bağlı)
8	P_o: Bölge A dolaşım pompası (Alan tedariki)	15.1	Tsolar: Güneş sıcaklık sensörü (İsteğe bağlı)
8.1	P_S: Güneş pompası (Yerel güç kaynağı)	15.2	T10: Su tankı sıcaklık sensörü (Aksesuar)

COPA Velora Isı Pompası Kullanım ve Montaj Kılavuzu

Bir bölge kontrolü: Ünite'nin açılıp kapatılması oda termostatı tarafından kontrol edilir, soğutma veya ısıtma modu ile çıkış su sıcaklığı kullanıcı arayüzünde ayarlanır. Tüm termostatların 'CL1' kapalı olduğu anda sistem çalışır. Tüm 'CL1' açıkken sistem kapatılır. Dolaşım pompalarının çalışma durumu Sistem açıkken, yani tüm termostatların 'CL1' kapakları kapanmışsa, P_O (8) çalışır hâle gelir; sistem kapalıken, yani tüm 'CL1' kapakları açıkken, P_O (8) çalışmayı durdurur.

Uygulama 3

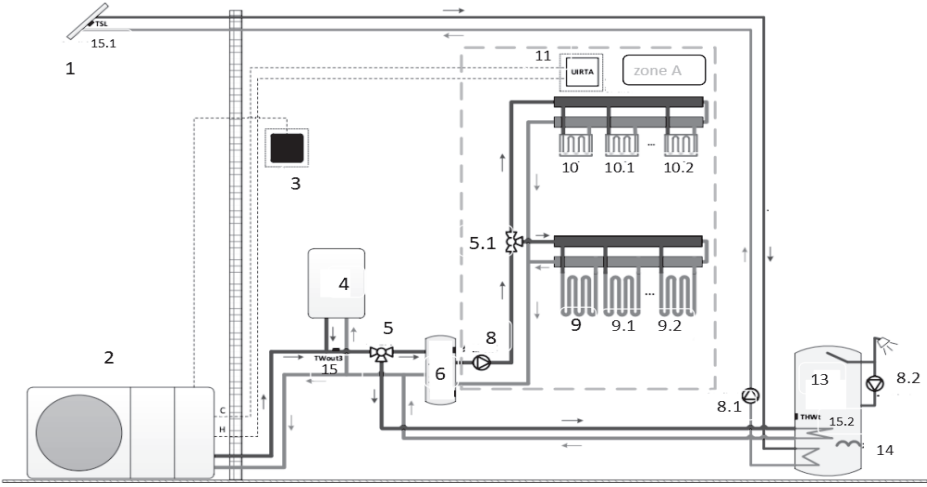

Şekil 4

Tarihe Dönük			
1	Güneş Paneli	9.1	2. Yeraltı Isıtma Kumpu (Alan Gücü)
2	Isı Pompası	9.2	Yerleme Isıtma Kumpu 3 (Alan Gücü)
3	Kullanıcı Arayüzü	10	fan coil 1 (Alan Gücü)
4	AHS: Yardımcı ısı kaynağı (Alan kaynağı)	10.1	fan coil 2 (Alan Gücü)
5	SV1:3 Yol Vanası (Alan Tedariki)	10.2	fan coil 3 (Alan Gücü)
5.1	SV2:3 Yol Vanası (Alan Tedariki)	11	Düşük gerilimli oda termostatı (Yerli güç kaynağı)
6	Genişletme tankı (Alan tedariki)	14	TBH: Ev içi sıcak su tankı için güçlendirici ısıtıcı (Yerel tedarik)
8	P_o: Bölge A dolaşım pompası (Alan tedariki)	15	T3: Su akışı sıcaklık sensörü (İsteğe bağlı)
8.1	P_S: Güneş pompası (Yerel güç kaynağı)	15.1	Tsolar: Güneş sıcaklık sensörü (İsteğe bağlı)
8.2	P_R: DHW boru pompa (Alan tedarik)	15.2	T10: Su tankı sıcaklık sensörü (Aksesuar)
9	Döşeme ısıtma kuru 1 (Alan beslemesi)	14	TBH: Ev içi sıcak su tankı için güçlendirici ısıtıcı (Yerel tedarik)

Notlar: Bu örnek sadece uygulama amaçlıdır; lütfen kurulum kılavuzuna göre doğru kurulum yöntemini doğrulayın.

COPA Velora Isı Pompası Kullanım ve Montaj Kılavuzu

Tarihe Dönük			
1	Güneş Paneli	9.2	Yerleme Isıtma Kumpı 3 (Alan Gücü)
2	Isı Pompası	10	Fan Coil 1 (Alan Gücü)
3	Kullanıcı Arayüzü	10.1	Fan Coil 2 (Alan Gücü)
4	Ahs: Yardımcı Isı Kaynağı (Alan Kaynağı)	10.2	Fan Coil 3 (Alan Gücü)
5	Sv1:3 Yol Vanası (Alan Tedariki)	11	Zona A Düşük Gerilimli Oda Termostati (Yerli Güç Kaynağı)
5.1	Sv2:3 Yol Vanası (Alan Tedariki)	11.1	B Bölgesi Düşük Gerilim Oda Termostati (Yerel Güç)
6	Dengeli Rezervuar (Yerel Arz)	12	Isıtma Radyatörü 1 (Alan Kaynağı)
8	P_o: Bölge A Dolaşım Pompası (Alan Tedariki)	12.1	Isıtma Radyatörü 1 (Alan Kaynağı)
8.1	P_s: Güneş Pompası (Yerel Güç Kaynağı)	12.2	Isıtma Radyatörü 1 (Alan Kaynağı)
8.2	P_r: Dhv Boru Pompa (Alan Tedarik)	13	Ev Su Deposu (Araç İçı Su)
8.3	P_m: Bölge B Dolaşım Pompası (Alan Tedariki)	14	Tbh: Ev İçı Sıcak Su Tankı İçin Güçlendirici Isıtıcı (Yerel Tedarik)
9	Döşeme Isıtma Kuru 1 (Alan Beslemesi)	15.1	Tsolar: Güneş Sıcaklık Sensörü (İsteğe Bağlı)
9.1	2. Yeraltı Isıtma Kumpu (Alan Gücü)	15.2	T10: Su Tankı Sıcaklık Sensörü (Aksesuar)

Notlar: Bu örnek sadece uygulama amaçlıdır; lütfen kurulum kılavuzuna göre doğru kurulum yöntemini doğrulayın.

Sıcaklık ile Isıtma

A bölgesi soğutma veya ısıtma modunda çalışabilirken, B bölgesi yalnızca ısıtma modunda çalışabilir. Kurulum sırasında A bölgesindeki tüm termostatlar için yalnızca 'C, L1' terminallerinin bağlantıya alınması gerekir. B bölgesindeki tüm termostatlar için yalnızca 'H, L1' terminalleri bağlanmalıdır.

1) Bölge A'nın açık/kapalı durumu, bölgedeki odaların termostatları tarafından kontrol edilir. Bölge A'daki tüm termostatların 'CL1' ayarı kapandığında bölge A açılır. Tüm 'CL1' ayarı kapatıldığında bölge A kapatılır; hedef sıcaklık ve çalışma modu kullanıcı arayüzünde ayarlanır.

2) Isıtma modunda, Bölge B'nin açık/kapalı durumu, bölgedeki odaların termostatları tarafından kontrol edilir. Bölge B'deki tüm termostatların 'HL1' kapalı olduğunda Bölge B açılır. Tüm 'HL1' açık olduğunda Bölge B kapatılır. Hedef Temperatör, kullanıcı arayüzünde ayarlanır; Bölge B yalnızca ısıtma modunda çalışabilir. Soğutma modu ayarlandığında Bölge B kapalı kalır.

2.6 Su Bağlantıları

Isı pompası için su bağlantı noktaları

Su giriş ve çıkış bağlantılarına hızlı bağlantı elemanlarının takılması önerilir.

Isı pompası su sistemi için paslanmaz çelik veya PPR boruların kullanılması önerilir. Isı pompasına su giriş ve çıkış bağlantı noktaları, paslanmaz çelik veya PPR boru bağlantı elemanlarıyla donatılmalıdır.

⚠ DİKKAT

Ek ısı pompalarının kurulumu ve su tesisatı kısıtlamalarının uygulanmasıyla akış gereksinimlerinin ve musluk suyu dönüş hızlarının korunmasından emin olun.

2.7 Su Tesisatı Kurulum Gereksinimleri

1. Su basıncı 490 kPa'yi aştığında, basıncı 294 kPa'nın altına düşürmek için basıncı düşüren vanayı kullanın.
2. Birimle bağlantılı her parçanın gevşek bağlantı yöntemiyle birbirine bağlanması ve ara vanayla donatılması gerekir.
3. Tüm su tesisatının düzgün şekilde tamamlandığından emin olun ve ardından su sızıntısı ile basınç testi yapın.
4. Tüm boru hatları ve borsal bağlantı elemanları, ısı kaybını önlemek amacıyla yalıtılmış olmalıdır.
5. Sistem, donma koşullarında (kışa uyum) boşaltılabilmesi için en alçak noktaya bir drenaj vanası takın.
6. Su pompası durduğunda geri sifonlamayı önlemek için su çıkış bağlantı noktasına bir kontrol vanası takın.
7. Geri basıncı azaltmak için borular yatay olarak monte edilmelidir.
8. Dizlerin (90 derece bağlantılar) açıklığını en aza indirin. Daha yüksek akış hızı gerekiyorsa, bir geçiş vanası kurun.

2.8 Elektrik Bağlantıları

⚠ UYARI

Elektrik şoku veya elektrik çarpması riski.



Isı pompası kurulumu başlamadan önce tüm yüksek gerilim devrelerinin kesildiğinden emin olun. Bu devrelerle temas, kullanıcılar, montajçılar veya diğer kişiler için ölüm veya ciddi yaralanmaya neden olabilir. elektrik şokuna neden olabilir ve ayrıca mülklerde hasara yol açabilir.

DİKKAT

Isı pompası bakımını yaparken kabloları kesmeden önce hepsine etiket takın. Kablo bağlantı hataları, yanlış ve tehlikeli çalışma nedeni olabilir. Bakım sonrası düzgün çalışıp çalışmadığını kontrol edin.

2.9 Güç Kaynağı

1. Tedarik voltajı çok düşük ya da çok yüksekse, başlangıç sırasında yüksek giriş akımları nedeniyle ısı pompası cihazında hasar oluşabilir veya çalışma kararlılığı bozulabilir.
2. Minimum başlangıç gerilimi, nominal gerilimin %90'ından yüksek olmalıdır. Kabul edilebilir çalışma gerilimi aralığı, nominal gerilimin $\pm 10\%$ sınırları içinde olmalıdır.
3. Kablo özelliklerinin belirli bir kurulum için gerekli koşulları karşıladığından emin olun. Kurulum yeri ile ana şebeke arasındaki mesafe, kablo kalınlığını etkiler. Kabloları seçerken yerel elektrik standartlarına uygun olun.devre kesicileri ve izolatör kesicileri

2.10 Topraklama ve Aşırı Akım Koruması

Birimden su standartlarına uygun şekilde kurulmalıdır.

1. Isı pompasına uygulanan gerilimi sık sık kesmeyin, çünkü bu durum ısı pompasının ömrünün kılmasına neden olabilir.
2. Aşırı akım koruması kurulurken, bu kurulum için doğru akım sınırlamasının karşılandığından emin olun.
3. Kompresör, fan coil ünitesi ve ısı pompası su pompası, AC kontakör ve termik relö korumasına sahiptir. Bu nedenle, kurulum ve ayarlama sırasında önce bu bileşenlerin akım değerleri ölçülür.ve ardından termik relelerin mevcut koruma aralığını ayarlayın.

COPA Velora Isı Pompası Kullanım ve Montaj Kılavuzu

2.11 Elektrik Kablosu Şeması

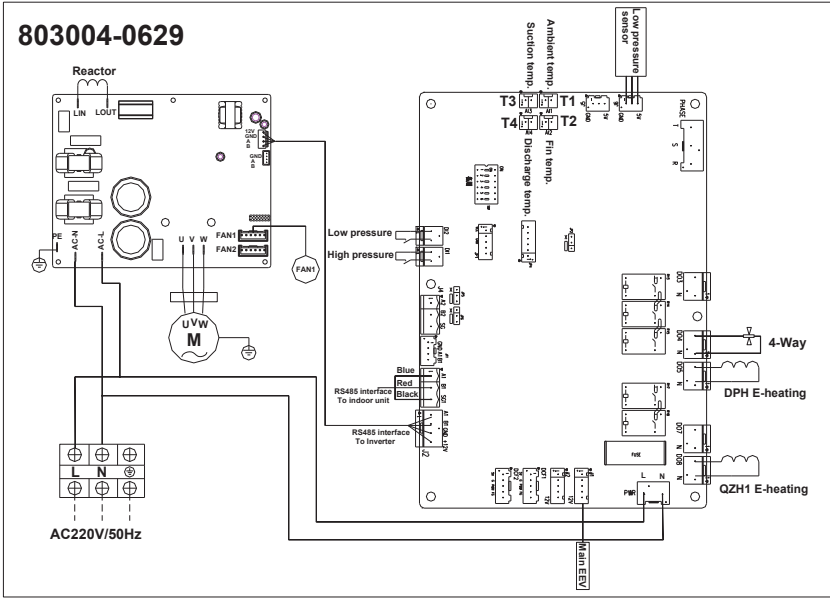

Velora 12

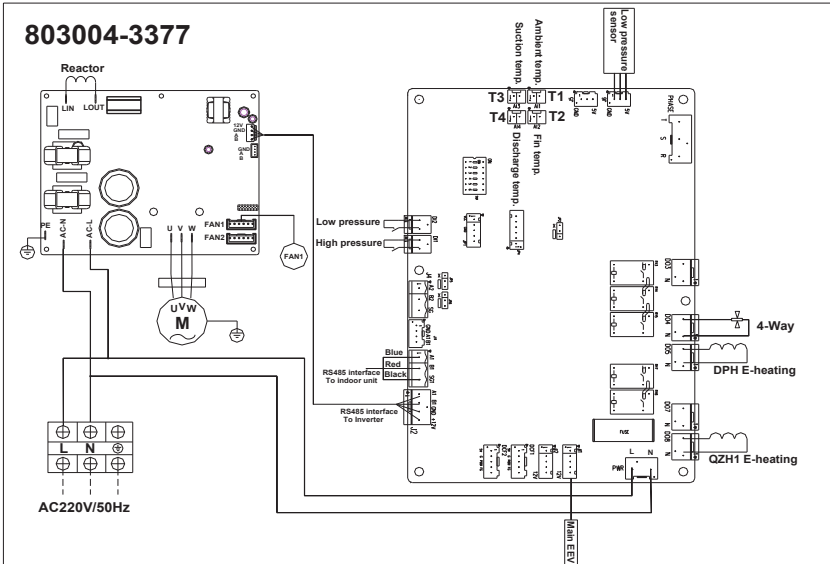

Velora 16

Bölüm 3: Isı Pompası Çalıştırma



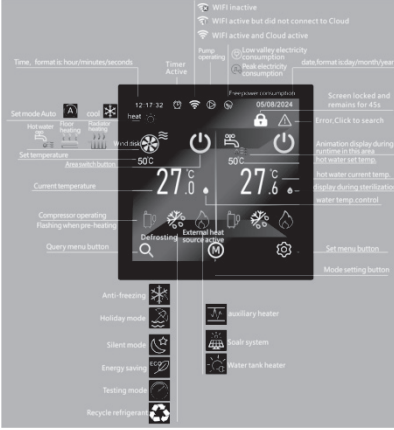





3.1 Kontrol Paneli



3.2 Gösterim İkonu

Açık	Anlama	Açık	Anlama
	Isıtma Modu		Tatil Modu
	Sıcak Su Modu		Sessiz mod
	Soğutma Modu		Enerji Tasarrufu Modu
	Otomatik Mod		Yeterlilik Testi
	Rüzgar Disk		Dış Isı Kaynağı Çıkış
	Radyatör		Yardımcı Elektrik Isı Çıkış Gücü
	Yer Altı Isıtma		Güneş Enerjisi Sinyal Giriş
	Kilit Ekran		Su Tankı Elektrikli Isı Çıkış Gücü
	Kompresör (Flaş sırasında ön ısıtma gösterir)		Düşük Güç Durumu
	Buzun Erimesini Başlat		Zirve Elektrik Tüketimi

COPA Velora Isı Pompası Kullanım ve Montaj Kılavuzu

Açık	Anlama	Açık	Anlama
	Hata bildirim		Ücretsiz Elektrik Durumu
	Dezenfekte		Su Sıcaklığı Kontrolü
	Zaman		Frekans Değişkenli Pompayı
	WIFI Düzenli Çalışma		Hata

3.3 Butonların Tanımı

Başlıksız	Açıklama	İşlev
	Sorul	Sorgu menüsünü açmak için kullanılır
	Kullanım Kuralı	Modu ayarlamak için kullanılır
	Açıklamalar	Geriye dönük ayar menüsünü açmak için kullanılır
	Kapalı/Kapalı	Makinayı açıp kapatmak için kullanılır.
	Geri	Önceki ekrana geri dönmek için kullanılır.
	Ana Sayfa	Ana ekrana geri dönme için kullanılır

3.4 Sıra Kontrolcüsü İşletimi

Ana ekran, uygulama senaryosuna göre değişir. Aşağıda olası senaryolar açıklanmaktadır:

Ana arayüz 1 (Tek bölge su sıcaklığı + Isı suyu):



Sistem, tek bölgede hava soğutma su sıcaklığı kontrolü ile ev içi sıcak su kontrolünü içerir.

COPA Velora Isı Pompası Kullanım ve Montaj Kılavuzu

Not: Kılavuzdaki tüm ikonlar açıklama amaçlıdır ve ekrandaki gerçek içerikten farklı olabilir.

Ana arayüz 2 (Tek bölge oda sıcaklığı + Sıcak su) :



Sistem, tek bölgede hava kondisyonu ile oda sıcaklığı ve ev içi sıcak su kontrolü sistemini içerir.

Not: Sıcaklık ölçümü için kablolu kontrol cihazı, oda sıcaklığının tespit edilmesi amacıyla iç mekânda kurulmalıdır.

Ana arayüz 3 (İki Bölge Karışımı + Sıcak Su):



Sistem, çift bölge havalandırma kontrolü (Bölge A su sıcaklığı + Bölge B oda sıcaklığı) ile iç su sıcaklığı kontrolünü içerir.

Not: Isıtma modunda aynı anda iki zona açılabilir. Soğutma modunda ise yalnızca zona A açılabilir. Sıcaklık kontrol cihazı, oda sıcaklığını ölçebilmek için iç mekânda kurulmalıdır.

Ana arayüz 4 (İki bölümlü su sıcaklığı + sıcak su):



Sistem, çift bölge havalandırma kontrolü (Bölge A + Bölge B) ile iç su sıcaklığı kontrolünü içerir.

Not: Isıtma modunda iki zona aynı anda açılabilir. Soğutma modunda ise yalnızca zona A açılabilir.

Not: Termostat kontrolü kullanıldığında cihaz yalnızca su sıcaklığını ayarlayabilir. Yer ısıtması sistemi kullanıldığında, ilgili bölgenin hedef sıcaklığı çok yüksek olmamalıdır.

Bölüm 4: Temel Kullanım

4.1 Ekran Kilitini Aç

Ekranında kilid ekranı ikonu görünürse, kablolu kontrol cihazı çalışmaz; şimdiki durumda gösterildiği gibi.



Tuşa tıklayın , ekran kilidi simgesi kaybolur ve kablolu kontrol cihazı kullanıma sunulur, şimdiki şekilde:

Kilit ekranı kullanma/engelleme ayarları:

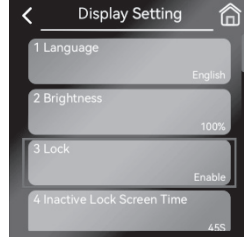

Ana arayüzüne  tıklayarak ayar menüsüne geçin, 'Gösterim Ayarları' seçeneğini bulun ve [Kilit Ekranı Fonksiyonu Ayarları] seçeneğine tıklayarak ayarları değiştirebilirsiniz.



4.2 Makineyi Kapatma ve Açma

4.2.1 Tel kontrolü, klima bölgesini devre dışı bırakır.

Ana ekrandaki  bölgeye tıklayarak bu bölgenin soğutma veya ısıtma özelliğini etkinleştirin veya devre dışı bırakın.

Tek bölge su sıcaklığı örneği olarak alın: önce klima bölgesi butonuna tıklayın, ardından A bölgesinin açılmasını   onaylamak için tekrar tıklayın, şimdiki şekilde:

COPA Velora Isı Pompası Kullanım ve Montaj Kılavuzu





4.2.2 Termostat anahtarlı klima bölümü

[Termostat kontrolü] 'Tek Bölge Modu Anahtarı' seçildiğinde, Bölge A'nın çalışma modu ve anahtar makinesi termostat tarafından kontrol edilir.

[Termostat kontrolü] 'Tek bölge anahtarı' veya 'Çift bölge anahtarı' seçildiğinde, klima alanının anahtarı termostat tarafından kontrol edilir ve çalışma modu ise kablolu kontrol cihazı tarafından ayarlanır.

4.2.3 Tel kontrol cihazı, iç su ısıtma sistemini devre dışı bırakır.

Öncelikle sıcak su işlevinin 'Kullan' modunda olduğundan emin olun; aksi takdirde sıcak su çalışmayacaktır.

Ana arayüzdeki sıcak su bölgesi  butonuna tıklayın ve ardından sıcak suyu açıp  kapamak için tıklayın, şimdiki şekilde:



4.3 Sıcaklık Düzenleme

Ana arayüzdeki ilgili bölgedeki sıcaklık numarası simgesine tıklayın, sıcaklık girişi kutusu görüntülenir, şimdiki şekilde:



COPA Velora Isı Pompası Kullanım ve Montaj Kılavuzu

Bu aşamada, sıcaklık değerini girmek için sayısal tuşlara tıklayın ve ardından ayarlanmış sıcaklığı kaydetmek için tekrar tıklayın, şimdiki şekilde:

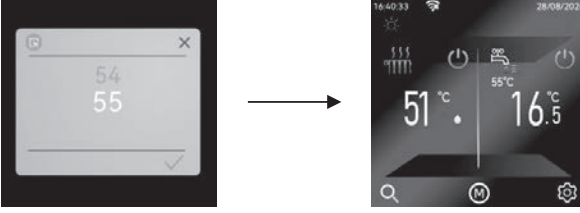

4.4 Mekânsal Mod Ayarı

Üç farklı mekânsal desen türü vardır:

1. Soğutma modu
2. Isıtma Modu
3. Otomatik Mod

Ana arayüzdeki butona tıklayarak, resimde gösterildiği gibi uzay modu ayar penceresi açılacaktır.



İstediğiniz mod seçeneği düğmesine tıklayın, ayarlamayı başarıyla yapabilirsiniz. Üst sağ köşeye tıcarsanız, pop-up penceresi doğrudan kapanır ve mod ayarı iptal edilir

4.4.1 Zaman Ayarlama İşlemi

Bu hat kontrolcüsünde yıl, ay, gün, saat, dakika ve saniye gibi zaman değişiklikleri için uygulanan işlemler aynıdır; örneğin yılın tarihi ve saatinin değiştirilmesi gibi işlemler de bu kapsamda yer alır.

Tarih ve Saat sayfası görüntülenir. Ayrıntılar için bkz. 7.3 Tarih ve Saat



Yıl kutusuna tıklayınca yıl girdi kutusu görünür hale gelir.



Yıl değerini girmek için sayı klavyesi düğmesine tıklayın. Değişiklik yaptıktan sonra, değişikliği kaydetmek için tıklayın. Daha sonra doğrudan pop-up penceresini kapatmak için tıklayın ve değişikliği kaydetmeyin.

4.5 Sorgu Menüsü

Dört sorgu menüsü mevcuttur:

1. Arama Hata
2. Durum sorgu arayüzü
3. Sürüm sorgu arayüzü
4. Enerji ölçüm arayüzü

Ana arayüzde  tıklayarak sorgu arayüzüne geçin

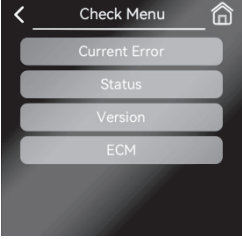

Dört seçeneği görüntüleyebilirsiniz: arıza sorgusu, durum sorgusu, sürüm sorgusu ve güç ölçümü. İlgili seçeneğe tıklayarak ilgili işlev arayüzüne ulaşabilirsiniz.

4.5.1 Arıza Sorgulama Arayüzü

Eğer bir arıza varsa, aşağıdaki şekil arıza arayüzünü gösterir (Yeniden  başlatma koşullarını karşılayan arızaları kaldırmak için tıklayın).



İlgili arıza öğesine tıklayarak arızanın tam adını görüntüleyin.



4.5.2 Durum Sorgulama Arayüzü

Bir üniteyle ilgili güncel bilgileri (örneğin sıcaklık ve devreye alınmış elektrik bileşenleri) görmek istiyorsanız, durum sorgulama sayfasına geçebilirsiniz.

COPA Velora Isı Pompası Kullanım ve Montaj Kılavuzu



Listeyi yukarı ve aşağı kaydırarak tüm durum bilgilerini görüntüleyin (sağ tarafta parçanın çıkış olduğu gösterilmektedir).

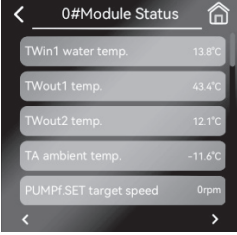

4.5.3 Versiyon Sorgu Arayüzü

Bazı satış sonrası sorunlarla başa çıkılırken, sorunun daha kolay tespit edilmesini sağlamak amacıyla, birim kontrolcüsünün kullandığı yazılım bilgilerinin verilmesi gerekebilir. Bu bilgiler, sürüm sorgulama arayüzünde kolayca erişilebilir şekilde sunulabilir.



4.5.4 Enerji Ölçüm Arayüzü

Bu arayüzde, cihazın son 24 saat, 30 gün, 12 ay ve 10 yıl içinde kaydettiği güç tüketimi, soğutma/ısı kapasitesi ve enerji verimliliği oranına ilişkin verileri sorgulayabilirsiniz.



Aşağıdaki şekilde görüldüğü gibi, saat, gün, ay ve yıl bazlı elektrik ölçüm arayüzü tablo şeklinde sunulur ve kısaltmaları şunları ifade eder:

COPA Velora Isı Pompası Kullanım ve Montaj Kılavuzu

CQ	Soğutma miktarı
Geri Dönüş	Isıtma miktarı
W	Sıcak su miktarı
Çık	Soğutma güç tüketimi
Hizmet	Isıtma güç tüketimi
WPS	Sıcak su enerji tüketimi
EER	Enerji Verimlilik Oranı
COP	Taraflar Konferansı
W-COP	Tutuşmaların Sıcak Su Konferansı

Elektrik tüketimi ve soğutma/ısıtma kapasitesi için kullanılan birimlerin farklı olduğunu unutmayın: saatlik ve günlük için 0,1 kWh, aylık için 1 kWh ve yıllık için 10 kWh kullanılır.



(Saat) (Gün)





(Saat) (Gün)



(Ay) (Yıl)



(Ay) (Yıl)

Yukarıdaki şemada yer alan dört veri arayüzüne tıklayarak  geçmiş  saat, gün, ay ve yıl verilerini görüntülemek için geçiş yapabilirsiniz.

4.6 Ayar Menüsü

4.6.1 Görüntü Ayarı

Gösterim Ayarları: Dil, ekran kilidi, ekran kilidi süresi ve düğme sesi gibi günlük kullanım için ayarlar yapabilirsiniz. Aşağıdaki yoldan Görüntü Ayarları ekranına geçin.

Ana Arayüz > Ayar Menüsü > Görüntü Ayarı



Not: 'Ekran süresi' değeri '0' ise fonksiyon devre dışı kalır ve ekran açık kalır.

4.6.2 Zaman ve Tarih Ayarlaması

Eğer tarih ve saat gerçek tarih ve saate uymuyorsa, aşağıdaki yolu izleyerek tarih ve saati değiştirebilirsiniz.

Ana Arayüz > Ayar Menüsü > Saat ve Tarih



Zaman değişikliği için lütfen 5.5'e bakınız.

4.6.3 Zamanlayıcı Ayarı

4.6.3.1 Zamanlayıcı Kullanım

4.6.3.1.1 Günlük Program

Günlük Program ekranına erişim aşağıdaki yoldan sağlanır:

Ana Arayüz > Menü Ayarı > Zamanlayıcı > Zamanlayıcı Aç/Kapama > Günlük Program

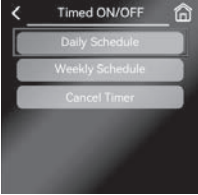

Bu zaman  ayarlarını kullanmak veya iptal etmek için tıklayın. Sayı kutusuna tıkladığında saat veya dakika değerlerini girebileceğiniz bir pop-up pencere açılacaktır.



COPA Velora Isı Pompası Kullanım ve Montaj Kılavuzu

Modu değiştirmek için "Mode" kutusuna tıklayın.

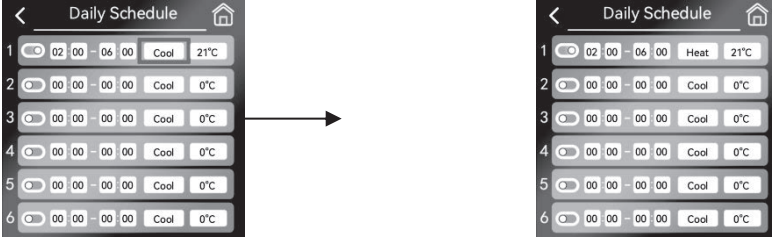

Temperatör kutusuna tıklayın, ayarlanacak sıcaklık değerini girebileceğiniz bir pop-up pencere açılır.

Aşağıdaki tabloya göre beş zaman ayarı seti

Gruplar	Kanıt Süresini Etkinleştir	Kapama Süresi	Kullanım Kuralı	Temperatür
1	1 : 00	6 : 00	sıcak su	50 °C
2	7 : 00	9 : 00	yaklaşmak	30 °C
3	11 : 00	13 : 00	dol	20 °C
4	16 : 00	19 : 00	dol	20 °C
5	20 : 00	22 : 00	sıcak su	50 °C

Birim aşağıda gösterildiği gibi kontrol edilecektir.

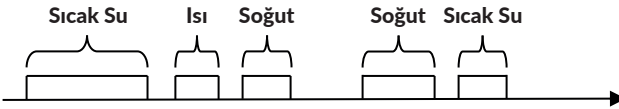

Zaman	Birimin belirli hareketleri
1 : 00	Sıcak su moduna geçme
6 : 00	Sıcak su modunun kapatılması
7 : 00	Isı modu açıldı
9 : 00	Isı modu kapat
11 : 00	Soğuk modu etkinleştir
13 : 00	Soğuk modu kapat
16 : 00	Soğuk modu etkinleştir
19 : 00	Soğuk modu kapat
20 : 00	Sıcak su moduna geçme
22 : 00	Sıcak su modunun kapatılması

İpucu: Başlangıç ve bitiş saatleri aynıysa, başlangıç saatinin bitiş saatinin daha geç olması durumunda, ayarlar farklı günlerde geçerliyse veya sıcaklık bu modun izin verdiği aralığı aşarsa, bu zaman ayarları grubu geçersiz olur. Ve aşağıdaki ekran görüntülenecektir.



4.6.3.1.2 Haftalık Program

"Zamanlı KON/AYDAR" arayüzünde, ayarlar arayüzüne geçmek için "Haftalık Plan" seçeneğine tıklayın.

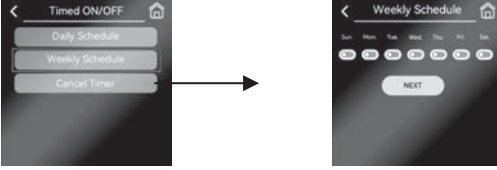

Takvim işlevini kullanmak için ilgili tarihi seçin.



"NEXT" butonuna tıklayarak zamanlama grubu ayar ekranına geçin.

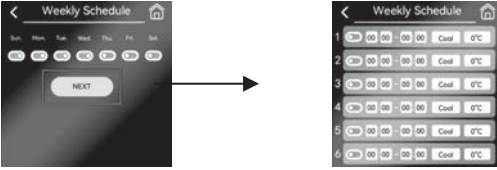

Not: Zamanlama grubu ayarları için lütfen 7.3.1.1'e bakınız.

İpucu: Başlangıç ve bitiş saatleri aynıysa, başlangıç saatinin bitiş saatinin daha geç olması durumunda, ayarlar farklı günlerde geçerliyse veya sıcaklık bu modun izin verdiği aralığı aşarsa, bu zaman ayarları grubu geçersiz olur.ve aşağıdaki ekran görüntülenecektir.



4.6.3.1.3 Zamanlayıcı Kaldır

Diğer zamanlayıcı ayarlarını etkilemeden tüm zamanlayıcı açma/kapama ayarlarını bir anda iptal etmek istiyorsanız, bu bölümdeki giriş bölümüne bakabilirsiniz.

Zamanlayıcı Aç/Kapama menüsündeki "Zamanlayıcı iptal et" seçeneğine tıklayın.

COPA Velora Isı Pompası Kullanım ve Montaj Kılavuzu

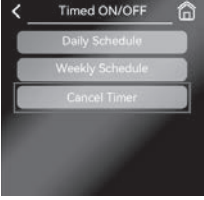

Onay pop-up penceresi.

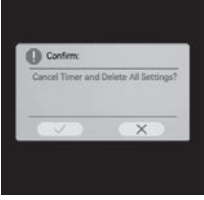

Takvimin silinmesini ve pop-up pencerenin kapanmasını onaylayın, ardından iptal etmek için tıklayın.

Zamanlayıcı aktive edildiğinde ana arayüzde zamanlayıcı ikonu görünür hale gelir.



Zamanlayıcı geçerli olmazsa ana arayüzde zamanlayıcı ikonu görünmez.



4.6.3.2 Sterilizasyon Zamanlayıcısı

Sterilizasyon işlevini kullanmanın iki yolu vardır:

1. Zamanlı kullanım
2. El ile kullanım

Zamanlı sterilizasyon fonksiyonu, sıcak su tankındaki bakteriyel mikropları yok etmek için kullanılır ve sıcak su tankının sıcaklığı 61-70 dereceye çıkarılır (bu değer sterilizasyon sıcaklığı parametresiyle belirlenir).Sterilizasyon sıcaklığı, Gelişmiş Paras'ta ayarlanabilir.

Sterilizasyon fonksiyonunu kullanmadan önce, 'Kullanıcı Parametreleri' > [Zamanlı Sterilizasyon Fonksiyonu] parametresinin kullanıma açığa getirildiğinden emin olun (bu parametrenin ayrıntıları için 7.6 Kullanıcı Parametreleri bölümündeki parametre tablosuna bakınız).Bu parametrenin değeri devre dışıysa sterilizasyon fonksiyonu kullanılamaz.

Aşağıda zamanlı ve el ile uygulama yöntemleri açıklanmaktadır. Zamanlı kullanım şu şekilde yapılır:

COPA Velora Isı Pompası Kullanım ve Montaj Kılavuzu

Günlük Program ekranına erişim aşağıdaki yoldan sağlanır:

Ana Arayüz > Menü Ayarı > Zamanlayıcı > Sterilizasyon Zamanlayıcısı



Başlangıç saati ayarlandıktan sonra , etkiyi geçerli hâle getirmek için veya bir gün iptal etmek için tıklayın.

Görünen ayarlar, Pazartesi günü saat 00:00'de sterilize edilecektir.



El kontrolü şu şekilde çalışır:

El kontrolü, zamanlı kontrolden önceliklidir. 'Mevcut Durum' seçeneğine tıklayın.



Eğer mevcut durum 'kapatılmış' ise, sterilizasyon özelliğini manuel olarak açmak için tıklayın. Eğer mevcut durum 'on' ise, sterilizasyon fonksiyonundan manuel olarak çıkmak için tıklayın.

4.6.3.2 Sterilizasyon Zamanlayıcısı

Sterilizasyon işlevini kullanmanın iki yolu vardır:

1. Zamanlı kullanım
2. El ile kullanım

Sessiz mod iki seviyedir: seviye 1 ve seviye 2. Seviye 2 modunda fan ve presin maksimum hızı seviye 1 moduna göre daha düşüktür ve bir sonraki bölümde zamanlı sessiz modun nasıl kullanılacağı açıklanmaktadır.

Günlük Program ekranına erişim aşağıdaki yoldan sağlanır:

Ana Arayüz > Menü Ayarı > Zamanlayıcı > Sessiz Zamanlayıcı

COPA Velora Isı Pompası Kullanım ve Montaj Kılavuzu



Sessiz Seviye (Seviye 1 ve Seviye 2) seçeneğini değiştirmek için 'Sessiz Seviye' butonuna tıklayın.
İki tür zamanlayıcı vardır; zamanlayıcıyı kullanmak veya iptal etmek için tıklayın (kullanım durumunda).

Not: Zaman ayarlaması için lütfen 5.5 Zaman Ayarlaması İşlemi bölümüne bakınız.

El kontrolü şu şekilde çalışır:

El kontrolü, zamanlamalı kontrolden önceliklidir. 'Mevcut Durum' seçeneğini tıklayın.

Eğer mevcut durum "Kapalı" ise, sessiz modu manuel olarak açmak için bu duruma tıklayın (bir sonraki zamanlama düğümünde zamanlama işlemi gerçekleştirin).

Eğer mevcut durum "On" ise, sessiz moddan manuel olarak çıkmak için bu duruma tıklayın.

Ana arayüzde sessiz modu onaylamak için sessizlik simgesi olup olmadığını kontrol edin.

Şekilde görüldüğü gibi, sistem sessiz modda.



4.6.3.4 Geri Dönüş Su Pompası

Düşük geri dönüş pompası, suyu şebekeye geri göndermek için kullanılır.

Ana arayüzde, ayar menüsüne  geçmek için tıklayın. 'Saat Ayarı' seçeneğine tıklayarak saat ayarları menüsünü açın ve ardından 'Su Pompası Geri' seçeneğine tıklayarak ayarlar arayüzüne geçin.

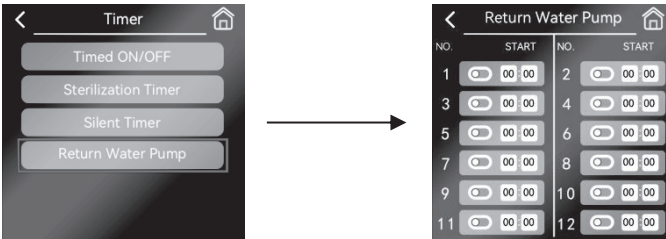

Başlangıç saati ayarlandıktan sonra  bu zamanlama grubunu kullanmak veya iptal etmek için tıklayın.

COPA Velora Isı Pompası Kullanım ve Montaj Kılavuzu



4.6.4 Ağ Yapılandırma Kılavuzları

Bu kablolu kontrol cihazı, mobil telefon uygulamasıyla iletişim kurarak cihazı yönetmenizi sağlayan yerleşik bir WIFI modülüne sahiptir.

İlk kez kablolu kontrolörü WIFI ağına bağladığınızda, kontrolörün ve cep telefonunun aynı WIFI sinyali üzerinde olması ve sinyalin çok zayıf olmaması gerekir.

Ana arayüz > Ayar menüsü > Wi-Fi seçeneği üzerinden Wi-Fi arayüzüne girebilirsiniz. Şu anki WIFI durumu, MAC adresi ve talimatları görüntüleyebilirsiniz.



QR kodu'na tıklayın, Huilian Smart uygulamasını indirmek için QR kodu ve cihaza bağlantı kodu görüntülenecektir.



Eğer WIFI durumu "Bulut sunucusuna bağlı" olarak gösteriliyorsa, kablolu kontrol cihazı dağıtılmıştır ve daha önce dağıtılan hesap üzerinden kullanılabilir.



Eğer WIFI durumu başka içerikler gösteriyorsa veya daha önce tamamlanan dağıtım ağını iptal etmek gerekiyorsa, aşağıdaki adımlara uygulanabilir:

⚠ DİKKAT

Dağıtım ağı tamamlanmış ve iletişim başarıyla kurulmuş hesap, artık üniteyi kullanamayacaktır.

İlk arayüzde 'Bulut sunucusuna bağlanıyor' seçeneğine tıklayın. 'WIFI' durumu 'Akıllı modda ağ yapılandırılıyor' olarak belirtildiğinde, uygulamaya bağlanabilirsiniz.

COPA Velora Isı Pompası Kullanım ve Montaj Kılavuzu



4.6.4 Ağ Yapılandırma Kılavuzları

Bu kablolu kontrol cihazı, mobil telefon uygulamasıyla iletişim kurarak cihazı yönetmenizi sağlayan yerleşik bir WIFI modülüne sahiptir.

İlk kez kablolu kontrolörü WIFI ağına bağladığınızda, kontrolörün ve cep telefonunun aynı WIFI sinyali üzerinde olması ve sinyalin çok zayıf olmaması gerekir.

Ana arayüz > Ayar menüsü > Wi-Fi seçeneği üzerinden Wi-Fi arayüzüne girebilirsiniz. Şu anki WIFI durumu, MAC adresi ve talimatları görüntüleyebilirsiniz.



QR kodu'na tıklayın, Huilian Smart uygulamasını indirmek için QR kodu ve cihaza bağlantı kodu görüntülenecektir.



Eğer WIFI durumu "Bulut sunucusuna bağlı" olarak gösteriliyorsa, kablolu kontrol cihazı dağıtılmıştır ve daha önce dağıtılan hesap üzerinden kullanılabilir.



Eğer WIFI durumu başka içerikler gösteriyorsa veya daha önce tamamlanan dağıtım ağını iptal etmek gerekiyorsa, aşağıdaki adımlara uygulanabilir:

⚠ DİKKAT

Dağıtım ağı tamamlanmış ve iletişim başarıyla kurulmuş hesap, artık üniteyi kullanamayacaktır.

İlk arayüzde 'Bulut sunucusuna bağlanıyor' seçeneğine tıklayın. 'WIFI' durumu 'Akıllı modda ağ yapılandırılıyor' olarak belirtildiğinde, uygulamaya bağlanabilirsiniz.

COPA Velora Isı Pompası Kullanım ve Montaj Kılavuzu



4.6.5 Ayar Kullanımı

Kullanıcı parametreleri, son kullanıcı tarafından arayüz üzerinden doğrudan ve belirli bir şekilde kullanılabilir.

Ana Arayüz > Menü Ayarı > Kullanıcı Parametreleri:

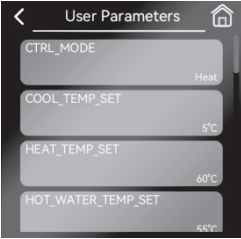

Ayrıca, aşağıdaki tabloya bakarak ek parametreler için bilgi edinin. (Gerçek parametreler, kablolu kontrol cihazının ekranına göre değişebilir.)

Ayarlar	Ayarlama Aralığı	Ölçek Birimi
Kontrol Modu	İyi Yüksek Açık	/
Soğutma sıcaklığı ayarı	min ... max	°C
Sıcaklık Temel Seti	min ... max	°C
Sıcak Su Sıcaklık Ayarı	min ... max	°C
Soğuk Oda sıcaklığı ayarı	min ... max	°C
Isıtma Oda Sıcaklığı Ayarı	min ... max	°C
Sıcaklık Ayarı B	min ... max	°C
Isıtma Oda Sıcaklığı Ayarı B	min ... max	°C
GÜC MODE	Standart daha fazla Kaynak Kendi	/
Sterilizasyon	Kapalı Bunun	/

COPA Velora Isı Pompası Kullanım ve Montaj Kılavuzu

Ayarlar	Ayarlama Aralığı	Ölçek Birimi
Sterilizasyon Sıcaklığı	min ... max	°C
Sterilizasyon: Yüksek Sıcaklık, Uzun Süre	min ... max	Saat
ZON SOĞUMA EĞRİSİ	Kapalı CURUE#1.L CURUE#2.L CURUE#3.L CURUE#4.L CURUE#5.L CURUE#6.L CURUE#7.L CURUE#8.L CURUE#1.H CURUE#2.H CURUE#3.H CURUE#4.H CURUE#5.H CURUE#6.H CURUE#7.H CURUE#8.H CURUE#9	
A.Zona_ISI_KURVASI	Kapalı CURUE#1.L CURUE#2.L CURUE#3.L CURUE#4.L CURUE#5.L CURUE#6.L CURUE#7.L CURUE#8.L CURUE#1.H CURUE#2.H CURUE#3.H CURUE#4.H	

COPA Velora Isı Pompası Kullanım ve Montaj Kılavuzu

Ayarlar	Ayarlama Aralığı	Ölçek Birimi
	CURUE#5.H CURUE#6.H CURUE#7.H CURUE#8.H CURUE#9	
B.Zona Soğuk Eğrisi	Kapalı CURUE#1.L CURUE#2.L CURUE#3.L CURUE#4.L CURUE#5.L CURUE#6.L CURUE#7.L CURUE#8.L CURUE#1.H CURUE#2.H CURUE#3.H CURUE#4.H CURUE#5.H CURUE#6.H CURUE#7.H CURUE#8.H CURUE#9	/
B.Isı Eğrisi	Kapalı CURUE#1.L CURUE#2.L CURUE#3.L CURUE#4.L CURUE#5.L CURUE#6.L CURUE#7.L CURUE#8.L CURUE#1.H CURUE#2.H CURUE#3.H	/

COPA Velora Isı Pompası Kullanım ve Montaj Kılavuzu

Ayarlar	Ayarlama Aralığı	Ölçek Birimi
	CURUE#4.H CURUE#5.H CURUE#6.H CURUE#7.H CURUE#8.H CURUE#9	
C#9_TA_C1	min ... max	°C
C#9_TA_C2	min ... max	°C
C#9_TWout2_C1	min ... max	°C
C#9_TWout2_C2	min ... max	°C
C#9_TA_H1	min ... max	°C
C#9_TA_H2	min ... max	°C
C#9_TWout2_H1	min ... max	°C
C#9_TWout2_H2	min ... max	°C
00# birim	Kapalı Bunun	/

4.6.5.1 Halka Sıcaklığına Önceden Ayarlanan Sıcaklık Fonksiyonu

Halka sıcaklığına göre hedef su sıcaklığı ayarlanır. Hava ısındıkça ısıtma azaltılır. Enerji tasarrufu amacıyla dış ortam sıcaklığı yükseldiğinde, ısıtma için daha düşük bir hedef su sıcaklığı belirlemek için Ring Sıcaklık Ön Ayar Fonksiyonu kullanılır.

Kullanıcı Parametre Arayüzü'nde ihtiyaçlarınıza göre "A Bölge Soğutma Eğrisi", "A Bölge Isıtma Eğrisi", "B Bölge Soğutma Eğrisi", "B Bölge Isıtma Eğrisi" seçeneklerinden birini veya birkaçını seçin, parametre elemanına tıklayın ve ardından parametre seçenekleri arayüzü açılır. Sonra parametre seçeneğine tıklayarak 'Çevre Temelli Önceden Ayarlanmış Sıcaklık Eğrisi'ni devre dışı bırakmayı veya farklı birini kullanmayı seçin.

COPA Velora Isı Pompası Kullanım ve Montaj Kılavuzu

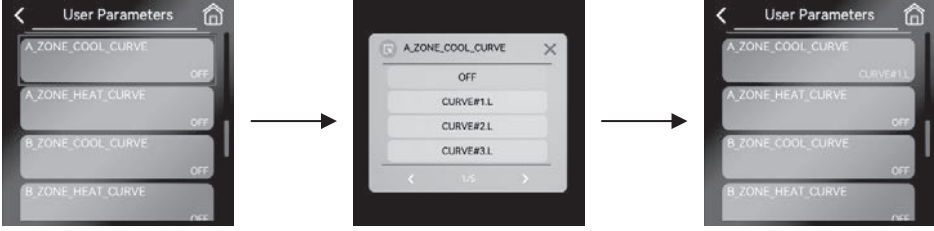

Not: Halka sıcaklığı için önceden ayarlanmış sıcaklık eğrileri, soğutma ve ısıtma süreçlerine göre farklı eğriler kullanılarak ikiye ayrılır. Soğutma için 8 düşük sıcaklık eğrisi, ısıtma için 8 yüksek sıcaklık eğrisi ve birer ayarla oluşturulmuş eğri bulunur. Soğutma için 8 düşük sıcaklık, 8 yüksek sıcaklık ve birer sistem tarafından oluşturulan eğri bulunur. Eğriler Tablo 1'de tablo halinde verilmiştir; bu tabloyu Tablo 1'e bakarak inceleyebilirsiniz.

4.6.6 Elle Çözgürleme

Birimde meydana gelen hatalar (yeniden ayarlanmış olanlar da dahil) kontrolcüde kaydedilir. Hata geçmişi arayüzü aşağıdaki gibidir:

Ana Arayüz > Menü Ayarı > El ile Soğutma



Arayüzde modül ısı pompasının durumu: çalışır, durdurulmuş, dondurma işlemi devam ediyor.



Modül çalışırken, su sıcaklığı, kanat sıcaklığı ve diğer koşullar uygun olduğunda buz çözme işlemi başarıyla başlatılır. Bu aşamada modülün mevcut durumu buz çözme moduna geçer. Aksi takdirde ısı pompası orijinal durumunu koruyacaktır.

4.6.7 Tarih Hata

Birimde meydana gelen hatalar (yeniden ayarlanmış olanlar da dahil) kontrolcüde kaydedilir. Hata geçmişi arayüzü aşağıdaki gibidir:

COPA Velora Isı Pompası Kullanım ve Montaj Kılavuzu

Ana arayüz > Menü ayarları > Tarihi hatalar, 'Tarihi hatalar' seçeneğine tıklayarak tarihi hata arayüzüne geçin.

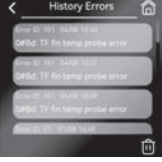

Bu arayüz üzerinden geçmişteki tüm arızaların kodunu ve meydana gelme zamanını görüntüleyebilirsiniz. Tüm  bilgileri silmek için 'Temizle' butonuna tıklayın. İlgili arıza ögesine tıklayarak arızanın tam adını görüntüleyebilirsiniz.





4.6.8 Yer Altı Isıtma Dışarıya Dışarı



Bu fonksiyon, "Yer Altı Isıtma Giriş Sıcaklık Sensörü" kullanımında ve cihaz bekletme modundayken etkinleştirilebilir. İşlem yolu şu şekildedir:

Ana Arayüz > Menü Ayarı > Yer Üzerinde Kurutma



Şekilde gösterildiği gibi 'Yer Duymaya' onay penceresine tıklayın, bu özelliğin  kullanıldığını onaylayın ve pencereyi kapatın, ardından iptal etmek için tıklayarak  pencereyi kapatın.



Eğer yer altı ısıtma kurutma özelliği açılırsa, 'Yer Altı Kurutma' seçeneğine tıklayın. Bu durumda, özelliğin kapatılması için bir onay penceresi görünür (şekilde gösterildiği  gibi). Onayla kapatmayı seçerek pencereyi kapatın, ardından iptal  etmek için tıklayın.

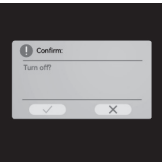

4.6.9 Force Açık Yardımcı Elektrik Isıtma

Aşağıdaki yolu takip ederek 'Force AUX Heat On' fonksiyonunu bulun:
Ana Arayüz > Menü Ayarı > AUX Isıtma Kuvvetli Kullan

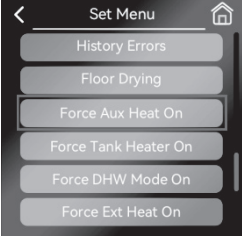

Şekilde gösterildiği gibi 'Force AUX Heat On' onay penceresine tıklayın, bu özelliğin kullanılmasını onaylayın ve pencereyi kapatın, ardından 'Izgara' seçeneğine tıklayarak pencereyi kapatın.

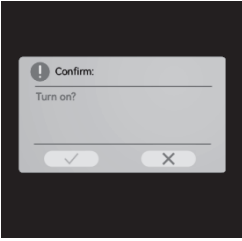

Eğer güçlü açık yardımcı elektrik ısı fonksiyonu etkinleştirilmişse, 'Force AUX Heat On' seçeneğine tıklayın. Bu durumda, özelliğin kapatılması için bir onay penceresi görünür (şekilde gösterildiği gibi). Onayla kapatmayı seçerek pencereyi kapatın. Tıklama, pop-up pencerenin kapanmasını ve iptal edilmesini sağlar.

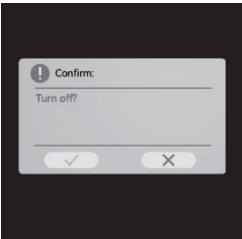

6.10 Su Tankı Elektrikli Isıtma Kaldırma Kuvveti

Zorla açılan tank elektrikli ısıtma, tank içindeki elektrikli ısıtmanın zorla devreye alınmasıyla sıcak su üretmek için kullanılır.

Sisteme soğutma veya ısıtma ihtiyacı olduğunda ve ısı pompası bu modda çalışıyorsa, sıcak suya ihtiyaç duyulabilir. Bu durumda, tankın zorla açılan elektrikli ısıtma özelliği sayesinde sıcak su üretilebilir.

Yol şu şekildedir:

COPA Velora Isı Pompası Kullanım ve Montaj Kılavuzu

Ana Arayüz > Menü Ayarı > Tank Isıtıcısını Kuvvetle Kaldır

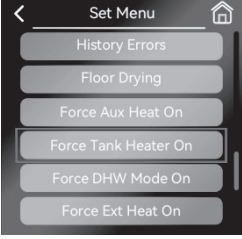

Şekilde gösterildiği gibi 'Tank Isıtıcısını Kuvvetle Kapat' onay penceresine tıklayın, bu özelliğin kullanılmasını onaylayın ve pencereyi kapatın, ardından 'İzgara' seçeneğine tıklayarak pencereyi kapatın.



Eğer güçlü açık tankın elektrikli ısıtması açılıyorsa, 'Tank Isıtıcısını Kuvvetle Aç' seçeneğine tıklayın. Bu durumda, özelliğin kapatılması için bir onay penceresi görünür (şekilde gösterildiği gibi). 'Kapatmayı Onayla' seçeneğine tıklayarak onay penceresini kapatın. Tıklama, pop-up pencerenin kapanmasını ve iptal edilmesini sağlar.

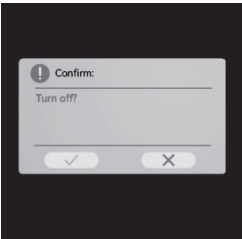

4.6.10 Zorla Açık Isı Su Modu

Zorunlu Sıcak Su Modu fonksiyonu, sistemde ısı pompası ve yardımcı elektrikli ısıtma ile sıcak su üretimi moduna geçilmesini sağlar. Şartlar sağlanırsa, tank elektrikli ısıtma ve dış ısı kaynağı zorunlu sıcak su modunda çalışır.

Yol şu şekildedir:

Ana Arayüz > Menü Ayarı > DHW Modunu Kuvvetle Kapat

COPA Velora Isı Pompası Kullanım ve Montaj Kılavuzu



Şekilde gösterildiği gibi 'Force DHW Mode On' onay penceresine tıklayın, bu özelliğin kullanılmasını onaylayın ve pencereyi kapatın. Daha sonra 'İzni iptal et' seçeneğine tıklayarak pencereyi kapatın.

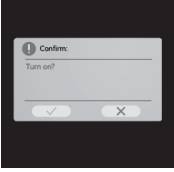

Zorunlu sıcak su fonksiyonu açılmışsa, 'Force DHW Mode On' seçeneğine tıklayın. Bu işlem, özelliğin kapatılması için bir onay penceresi açar (şekilde gösterildiği gibi). 'Onayla kapat' seçeneğine tıklayarak pencereyi kapatın. Tıklama, pop-up pencerenin kapanmasını ve iptal edilmesini sağlar.



6.12 Zorla Açık Dış Isı Kaynağı

Isıtma veya sıcak su modunda, ısı, dışarıdan bir ısı kaynağına manuel olarak uygulayarak sağlanabilir.

Yol şu şekildedir: " Ana Arayüz" > " Ayar Menüsü" > " EXT Isıtma Kuvvetli Olarak Kaldırın".



Şekilde gösterildiği gibi 'Force EXT Heat On' onay penceresine tıklayın, bu özelliğin kullanılmasını onaylayın ve pencereyi kapatın, ardından 'Izgara' seçeneğine tıklayarak pencereyi kapatın.



COPA Velora Isı Pompası Kullanım ve Montaj Kılavuzu

Dış ısı kaynağı zorla açılırsa, 'Force EXT Heat On' seçeneğine tıklayın. Bu durumda, özelliğin kapatılması için bir onay penceresi görünür (şekilde gösterildiği gibi). 'Confirm closure' seçeneğine tıklayarak pencereyi kapatın. Tıklama, pop-up pencerenin kapanmasını ve iptal edilmesini sağlar.



4.6.11 Tatil Modu

4.6.11.1 Tatil Uzak Modu

Eğer tatil dışı mod aktif hale gelirse, ana ekranda aşağıdaki ikonlar görünür.



Kış tatili sırasında su yollarının donmasını önlemek için genellikle tatil modu kullanılır. Evden ayrıldıktan sonra bu modu etkinleştirin ve eve dönmeye kadar kapatın. Aşağıdaki yoldan ayar ekranına ulaşabilirsiniz:

Ana Arayüz > Menü Ayarları > Tatil Modu > Tatilde

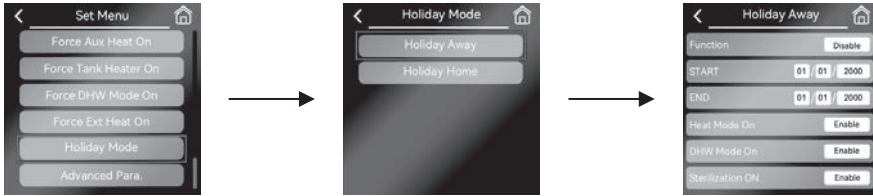

Uygulama örneği: Şu anda 2020-01-03 tarihi olduğunu ve üç gün içinde iki hafta süreyle dışarı olacak, 2020-01-06'da dışarı çıkıp 2020-01-20'de eve döneceğini varsayalım. Suların donmasını önlemek için ayarlar, aşağıdaki tabloda gösterildiği gibi yapılandırılabilir.

Açıklamalar	Değer
İşlev Kullanımı	Kullan
Başlangıç	06/01/2020
Son	20/01/2020
Mod Isı	Kullan
Mod DHW Kullan	Kullan
Sterilizasyon Kullanımı	Kullan

COPA Velora Isı Pompası Kullanım ve Montaj Kılavuzu

Tatil İzin özelliği kullanmak için 'Function' butonuna tıklayın ve bu butonun 'Enable' olarak ayarlanmasını sağlayın (yok etmek için tekrar tıklayın).



"Başlangıç Zamanı" ve "Son Zamanı" ayar işlemleri için 5.5 Zaman Ayarlaması Bölümü'ne bakınız.

" Isı Modu Kullanmak" butonu "Kullanmak" olarak ayarlanmıştır.



" Mod DHW Kullanım " ve " Sterilizasyon Kullanım " ayarlarını yukarıdaki gibi yapılandırın.

4.6.11.2 Evde Tatil Modu

Tatil Ev Modu, Zamanlayıcı Modu'na benzerdir. Tatil Ev Modu etkin olduğunda Zamanlayıcı Fonksiyonu devre dışı kalır.Örneğin, 'Evde Tatil' fonksiyonu etkinleştirilmiş ve 2020.7.1-2020.7.7'dan bu modun devreye girmesi için ayarlanmışsa, normal zaman fonksiyonu 2020.7.1'den önce ve 2020.7.7'den sonra çalıştırılır.ve Holiday at Home fonksiyonu, 2020.7.1-2020.7.7 sırasında çalıştırılacaktır.

Aşağıdaki yolu basarak Evde Tatil Modu ayar arayüzüne geçin:

Ana Arayüz > Menü Ayarları > Tatil Modu > Tatil Ana Sayfası

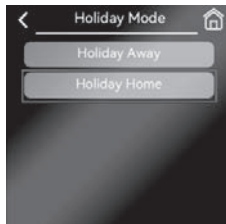

Tatil İzin özelliği kullanmak için 'Function' butonuna tıklayın ve 'Enable' seçeneğine getirin (yeniden tıklayarak 'Disable' seçeneğine geçin).

COPA Velora Isı Pompası Kullanım ve Montaj Kılavuzu



"Başlangıç Zamanı" ve "Son Zamanı" ayar işlemleri için 5.5 Zaman Ayarlaması Bölümü'ne bakınız.

"Enter" düğmesine tıklayarak Timer Setting arayüzüne girin; 7.3.1.1 Bölümü'ne bakarak Timer'ı günlük programa ayarlayın.



4.6.12 İleri Seviye Paragraf

Yerleştirme, bakım ve benzeri işlemler için yetkili mühendisler veya bakım personeli, şifre girerek aşağıdaki yolla kontrol cihazının parametrelerini değiştirebilir.

İleri Paras ekranına geçiş yolu şu şekildedir:

Ana Arayüz > Menü Ayarı > İleri Seviye Parametreler.

Aşağıdaki ekranlarda doğru şifreyi girin ve Onay butonuna tıklayın.

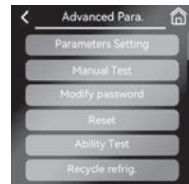

Tüm parametrelerin değiştirildiğini doğruladıktan sonra, bu parolayı silmek için 'Advanced Paras' arayüzünde 'logout' seçeneğini bulup tıklayın. Bir sonraki kez bu arayüzü yeniden açtığınızda, Şifrenizi yeniden girin!



Eğer Çıkışa tıklamazsanız, ileri düzey parametreler ekranına tekrar giriş yaparken şifre girme zorunda kalmazsınız (aynı zamanda cihaz yeniden başlatılmışsa veya çok uzun süre kullanılmamışsa).

4.6.13 Sistem Bakım Ayarları

Sistem bakım fonksiyonu, ünitenin çalışma süresini sınırlamak için kullanılır. Sistem bakım süresi dolduğunda, ünite kapatılır ve bakım sona erene kadar yeniden başlatılamaz. Sistem bakım ayarları arayüzüne aşağıdaki yöntemlerle ulaşabilirsiniz:

Cihaz çalıştırdıktan sonra ekran yüklenme aşamasına girer. Bu aşamada 'welcome' menüsündeki 'w' tuşuna uzun basarak şifre girişi ekranı açılabilir. Doğru şifre girildiğinde sistem bakım ayarları ekranına geçilebilir.



Sistem bakım arayüzünde aşağıdaki işlemler gerçekleştirilebilir:

1. Ünitenin çalışma süresini kontrol edin.
2. Birimin çalışma süresini sıfırlamak için 'Clear' butonuna tıklayın.
3. Çalışma süresini ayarlamak için "Od" seçeneğine tıklayın.
4. 'Stop Unit' seçeneğine tıklayın ve son kullanım tarihi türü ayarlayın.
5. Sistem bakım ayarlarına giriş için şifreyi değiştirmek istiyorsanız, 'Şifre değiştirmek' seçeneğine tıklayın.
6. Sistem bakım parametrelerini sıfırlamak için 'Yeniden Ayar' düğmesine tıklayın.

Tablo 1 Isıtma Düşük Sıcaklık Eğrisi
(Isıtma Ortam Sıcaklığı - Ayarlanan Sıcaklık) Birim: °C

Çevresel Sıcaklıkta	-20	-19	-18	-17	-16	-15	-14	-13	-12	-11	-10	-9	-8	-7	-6	-5	-4	-3	-2	-1	0
Eğri 1	38	38	38	38	38	37	37	37	37	37	37	36	36	36	36	36	36	35	35	35	35
Eğri 2	37	37	37	37	37	36	36	36	36	36	36	35	35	35	35	35	35	34	34	34	34
Eğri 3	36	36	36	35	35	35	35	35	35	34	34	34	34	34	34	33	33	33	33	33	33
Eğri 4	35	35	35	34	34	34	34	34	34	33	33	33	33	33	33	32	32	32	32	32	32
Eğri 5	34	34	34	33	33	33	33	33	33	32	32	32	32	32	32	31	31	31	31	31	31
Eğri 6	32	32	32	32	31	31	31	31	31	31	31	31	30	30	30	30	30	30	30	30	29
Eğri 7	31	31	31	31	30	30	30	30	30	30	30	30	29	29	29	29	29	29	29	29	28
Eğri 8	29	29	29	29	28	28	28	28	28	28	28	28	27	27	27	27	27	27	27	27	26
Çevresel Sıcaklıkta	1	2	3	4	5	6	7	8	9	10	11	12	13	14	15	16	17	18	19	≥20	
Eğri 1	35	35	34	34	34	34	34	34	33	33	33	33	33	33	32	32	32	32	32	32	32

COPA Velora Isı Pompası Kullanım ve Montaj Kılavuzu

Eğri 2	34	34	33	33	33	33	33	33	32	32	32	32	32	32	31	31	31	31	31	31	
Eğri 3	32	32	32	32	32	32	31	31	31	31	31	31	30	30	30	30	30	30	29	29	
Eğri 4	31	31	31	31	31	31	30	30	30	30	30	30	29	29	29	29	29	29	28	28	
Eğri 5	30	30	30	30	30	30	29	29	29	29	29	29	28	28	28	28	28	28	27	27	
Eğri 6	29	29	29	29	29	29	28	28	28	28	28	28	27	27	27	27	27	27	26	26	
Eğri 7	28	28	28	28	28	28	27	27	27	27	27	27	26	26	26	26	26	26	25	25	
Eğri 8	26	26	26	26	26	26	26	25	25	25	25	25	25	25	25	24	24	24	24	24	

**Tablo 2 Isıtma Yüksek Sıcaklık Eğrisi
(Isıtma Ortam Sıcaklığı - Ayarlanan Sıcaklık) Birim: °C**

Çevresel Sıcaklıkta	-20	-19	-18	-17	-16	-15	-14	-13	-12	-11	-10	-9	-8	-7	-6	-5	-4	-3	-2	-1	0
Eğri 1	55	55	55	55	54	54	54	54	54	54	54	54	53	53	53	53	53	53	53	53	52
Eğri 2	53	53	53	53	52	52	52	52	52	52	52	52	51	51	51	51	51	51	51	51	50
Eğri 3	52	52	52	52	51	51	51	51	51	51	51	51	50	50	50	50	50	50	50	50	49
Eğri 4	50	50	50	50	49	49	49	49	49	49	49	49	48	48	48	48	48	48	48	48	47
Eğri 5	48	48	48	48	47	47	47	47	47	47	47	47	46	46	46	46	46	46	46	46	45
Eğri 6	45	45	45	45	44	44	44	44	44	44	44	44	43	43	43	43	43	43	43	43	42
Eğri 7	43	43	43	43	42	42	42	42	42	42	42	42	41	41	41	41	41	41	41	41	40
Eğri 8	40	40	40	40	39	39	39	39	39	39	39	39	38	38	38	38	38	38	38	38	37
Çevresel Sıcaklıkta	1	2	3	4	5	6	7	8	9	10	11	12	13	14	15	16	17	18	19	≥20	
Eğri 1	52	52	52	52	52	52	52	51	51	51	51	51	51	51	51	50	50	50	50	50	
Eğri 2	50	50	50	50	50	50	50	49	49	49	49	49	49	49	49	48	48	48	48	48	
Eğri 3	49	49	49	49	49	49	49	48	48	48	48	48	48	48	48	47	47	47	47	47	
Eğri 4	47	47	47	47	47	47	47	46	46	46	46	46	46	46	46	45	45	45	45	45	
Eğri 5	45	45	45	45	45	45	45	44	44	44	44	44	44	44	44	43	43	43	43	43	
Eğri 6	42	42	42	42	42	42	42	41	41	41	41	41	41	41	41	40	40	40	40	40	
Eğri 7	40	40	40	40	40	40	40	39	39	39	39	39	39	39	39	38	38	38	38	38	
Eğri 8	37	37	37	37	37	37	37	36	36	36	36	36	36	36	36	35	35	35	35	35	

Isı üretim eğrisi 9, aşağıdaki şekilde hesaplanan ve ayar parametreleriyle oluşturulan doğrusal bir eğridir ve otomatik olarak ayarlanır.

COPA Velora Isı Pompası Kullanım ve Montaj Kılavuzu

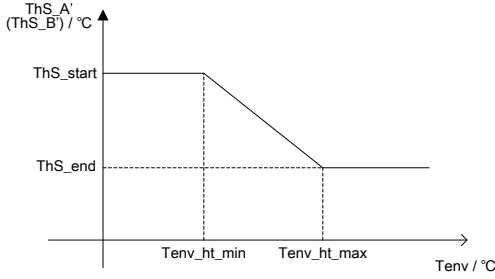

İndeks 1: $Tenv_{ht_max}$: $MAX([Isıtma\ ortam\ sıcaklığı\ 1], [Isıtma\ ortam\ sıcaklığı\ 2])$
 $Tenv_{ht_min}$: $[Isıtma\ ortam\ sıcaklığı\ 1], [Isıtma\ ortam\ sıcaklığı\ 2]$ değerlerinden en düşük olanı

ThS_end: $[Isıtma\ sıcak\ su\ sıcaklığı\ 2], [Isıtma\ sıcak\ su\ sıcaklığı\ 1]$ değerlerinden en düşük olanı

ThS_start: $[Isıtma\ sıcaklığı\ 2], [Isıtma\ sıcaklığı\ 1]$ değerlerinden en yüksek olanı

İndeks 2: $MAX(A,B) - A$ ve B 'nin daha büyük değerini alır.

$MIN(A,B) - A$ ve B 'nin daha küçük olanını alır.

Tablo 3 Soğutma Düşük Sıcaklık Eğrisi
(Soğutma Ortam Sıcaklığı - Ayarlanan Sıcaklık) Birim: $^\circ C$

Çevresel Sıcaklıkta	$-10 \leq TA < 15$	$15 \leq TA < 22$	$22 \leq TA < 30$	$30 \leq TA$
Eğri 1	16	11	8	5
Eğri 2	17	12	9	6
Eğri 3	18	13	10	7
Eğri 4	19	14	11	8
Eğri 5	20	15	12	9
Eğri 6	21	16	13	10
Eğri 7	22	17	14	11
Eğri 8	23	18	15	12

Tablo 4 Soğutma Yüksek Sıcaklık Eğrisi
(Soğutma Ortam Sıcaklığı - Ayarlanan Sıcaklık) Birim: $^\circ C$

Çevresel sıcaklıkta	$-10 \leq TA < 15$	$15 \leq TA < 22$	$22 \leq TA < 30$	$30 \leq TA$
Eğri 1	20	18	17	16
Eğri 2	21	19	18	17
Eğri 3	22	20	19	17
Eğri 4	23	21	19	18
Eğri 5	24	21	20	18

COPA Velora Isı Pompası Kullanım ve Montaj Kılavuzu

Eğri 6	24	22	20	19
Eğri 7	25	22	21	19
Eğri 8	25	23	21	20

Soğutma eğrisi 9, aşağıdaki şekilde hesaplanan ve ayar parametreleriyle oluşturulan doğrusal bir eğridir.

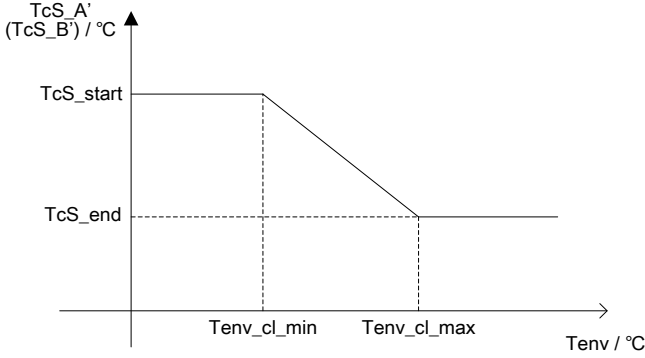

- İndeks 1:** $Tenv_{cl_max}$: MAX([Soğutma ortam sıcaklığı 1],[Soğutma ortam sıcaklığı 2])
 $Tenv_{cl_min}$: MIN([Soğutma ortam sıcaklığı 1],[Soğutma ortam sıcaklığı 2])
 TcS_{end} : [Soğutma sıcak su sıcaklığı 2], [Soğutma sıcak su sıcaklığı 1] değerlerinden en düşük olanı
 TcS_{start} : MAX([Soğutma sıcak su sıcaklığı 2],[Soğutma sıcak su sıcaklığı 1])
- İndeks 2:** MAX(A,B) – A ve B'nin daha büyük değerini alır.
MIN (A,B) – A ve B'nin daha küçük olanını alır.

4.7 Genel İşletme Kılavuzu

Başlangıçta Uygulanması Gereken Önlemler

İlk başlatma ve çalışma durumu kontrolü

1. Ürün etiketinde belirtilen güç değerine eşit güç sağlanması gerekir.
2. Birim elektrik bağlantıları: Güç kaynağı kablolarının trafiği ve bağlantılarının kontrol edilmesi; topraklama kablosunun doğru şekilde bağlandığından emin olun; su pompası ile diğer zincirli cihazların uygun şekilde bağlantılı olup olmadığı kontrol edilmelidir.
3. Su boruları ve bağlantı hatları: Su boruları ile bağlantı hatları iki ve üç kez temizlenmeli, herhangi bir kirlilik olmaması ve temiz kalması sağlanmalıdır.
4. Su sistemi kontrol edin: Su yeterli ve havası yoksa, sızıntının olup olmadığını kontrol edin.
5. İlk başlatma veya uzun süre durdurulduktan sonra yeniden çalıştırma sırasında, motorun önce çalıştırılması ve krank kasesinin en az 12 saat boyunca ısıtılması sağlanmalıdır (yerel döngü sıcaklığı sifıra eşit olmalıdır). Önce su pompası çalıştırılmalı, ardından fan, kompresör ve ünite düzenli çalıştırılmalıdır.
6. Çalışan kontrol (şununla birlikte, birimin çalışıp çalışmadığını kontrol etmek için aşağıdaki verilere göre)

Birim normal çalışmasından sonra aşağıdaki maddeleri kontrol edin:

- Giriş ve çıkış su sıcaklıkları
- Yan tarafın döngüsel su akışı
- Kompresör ve fanın çalışma akımı
- Isıtma sırasında yüksek ve düşük basınç değerleri.

⚠ DİKKAT

Elektrikli bileşenler suyla temas etmişse bu ısı pompasını kullanmaktan kaçının. Hemen yetkili bir servis teknisyenini arayarak ısı pompasını kontrol ettirin.

⚠ DİKKAT

Isı pompasının üzerindeki tüm nesnelere açık tutun. Hava akışını engellemek cihazı hasar verebilir ve garantiyi geçersiz hale getirebilir.

4.8 Kullanıcı Kılavuzu

1. Haklar ve Sorumluluk

- Garanti süresi boyunca hizmetinizi korumak amacıyla, cihazın kurulumu ve tamiri edilmesi yalnızca profesyonel sunucu ve teknik personel tarafından yapılabilir. Bu kurallara aykırı davranırsanız ve bu nedenle herhangi bir zarar veya kayıp oluşursa, şirketimiz sorumluluk almayacaktır.
- Birimi aldıktan sonra, gönderim sırasında hasar olup olmadığını ve tüm parçaların eksiksiz olup olmadığını kontrol edin; herhangi bir hasar veya parça eksikliği varsa lütfen bu durumu yazılı olarak bayilere bildirin.

2. Kullanıcı Kılavuzu

- Tüm güvenlik koruma cihazları, üniteden ayrılıştan önce zaten kuruludur; kendi başınıza ayarlamayın.
- Birimde yeterli soğutucu ve yağ bulunur; bu maddeleri doldurmayın veya değiştirin. Sızıntı nedeniyle doldurma yapmanız gerekiyorsa, lütfen isim plakasındaki miktarı kontrol edin (soğutucu yenilediğinde yeniden vakum yapılması gerekir).
- Dış su pompası, ünite ile bağlantılı olmalıdır; aksi takdirde çeşitli su eksikliği alarmları kolayca ortaya çıkabilir.
- Bakım talebi doğrultusunda düzenli temiz su sistemi.
- Kışın çevre sıcaklığı sıfırdan düşükse, antifriz kullanımına dikkat edin. Yazılım, sistemde donma oluşumunu önlemek amacıyla ısı pompasını kullanan özel işlevlere sahiptir.
- Sistemdeki su akış sıcaklığı belirli bir değere düştüğünde, cihaz suyu ısıtacak şekilde hareket eder; bu işlem ısı pompası ya da elektrikli ısıtma vanası aracılığıyla gerçekleştirilir. ya da yedek ısıtıcı. Soğuma koruma fonksiyonu, sıcaklık belirli bir değere ulaştığında ancak o zaman kapatılır.
- B Bir güç kesintisi yaşanması halinde, yukarıda belirtilen özellikler ünitenin donmasını engelleyemez.
- Ekipmanın izini olmayan bir şekilde kullanıldığı durumlarda elektrik kesintisi yaşanabilir; bu nedenle tedarikçi, su sisteminde donmaz sıvı kullanmayı önerir.

2.6 Güvenlik Önlemleri

- A. Kullanıcı, cihazı kendisi kuramaz; bunun için bir temsilci ya da uzman bir kurulum şirketi görevlendirilmelidir. Aksi takdirde güvenlik kazaları yaşanabilir ve kullanım etkisi olumsuz etkilenebilir.
- B. Birimi kurarken veya kullanırken, gücünün birim gücüne uygun olup olmadığını kontrol edin.
- C. Birim ana anahtar sızdırmazlık koruyucuyla donatılmalıdır; güç kablosu, birimin güç talebini karşılamalı ve ulusal standart ile yerel Yangın ve Güvenlik Yönetmeliği gerekliliklerini karşılamalıdır.
- E. Ünitesinin topraklama kablosu olmalıdır; topraklama kablosu yoksa kullanılmamalıdır; topraklama kablosunun null hattına veya su pompasına bağlanması yasaktır.
- F. Birimin ana anahtarı, çocuğun kazara dokunmaması için 1,4 metre yüksekliğe kadar yerleştirilmelidir. 52° C'den yüksek sıcaklıkta su hasar verebilir; bu nedenle sıcak ve soğuk suyun karıştırılması gerekir. Birim ıslatılırken lütfen fabrikaya veya bakım departmanına başvurun; bakım sonrası tekrar kullanabilirsiniz.
- G. Birim fanı çitine herhangi bir aleti yerleştirmeyi yasaklayın, fan tehlikelidir. (Çocuklara özel dikkat) Fan çitini kapatıldığında bu birimi kullanmıyorum.
- H. Elektrik şokuna neden olmamak ve yangın riskini önlemek için, cihazın çevresinde elektrikli aydınlatma armatürü, yağ boya, benzin gibi yanıcı maddelerin bulundurulmaması ve kullanılması yasaktır. Cihaza su veya başka sıvılar dökülmemeli ve ıslak ellerle dokunulmamalıdır.
- I. Anahtar, vanalar, kontrol cihazı ve iç verileri yalnızca şirket sunucusu veya yetkili personel tarafından değiştirilebilir. Eğer güvenlik koruma cihazı sık sık çalışmaya başlarsa, lütfen fabrikaya veya yerel bayilere başvurun.

Bölüm 5: Kurulum

5.1 Yerleştirme Dikkat Edilmesi Gerekenler

Dış ünitenin yerleştirilmesi sırasında aşağıdaki hususlar dikkate alınmalıdır:

- Dış alan cihazları, yüksek sıcaklık kaynaklarından doğrudan ışınlanmaya maruz kalmamalıdır.
- Dış mekân üniteleri, toz veya kirin ısı değiştiricileri etkileyebileceği yerlere monte edilmemelidir.
- Açık alanlara, yağ ya da asidik veya alkali gibi aşındırıcı veya zararlı gazlara maruz kalma riski bulunan yerlerde dış mekân birimleri kurulmamalıdır.
- Dış alanlarda, tuzluluk etkisine maruz kalınabilecek alanlara açık alan birimlerinin kurulması yasaktır.
- Dış alan birimleri iyi drenajlı ve iyi havalandırılmış alanlara yerleştirilmelidir.
- Dış alan birimleri, ısı yayıcılarına mümkün olduğunca yakın konumlarda kurulmalıdır.
- Dış mekân birimleri, kablolu kontrol cihazının kablosu uzunluğu sınırlamasını aşmamak üzere, kontrol cihazının istenen konumuna yeterince yakın konumlarda kurulmalıdır.
- Evde sıcak su üretmek üzere yapılandırılmış sistemlerde ve/veya dışardan destekleyici elektrikli ısıtıcı içeren sistemlerde, Dış mekân üniteleri, sıcaklık sensörünün kablo uzunluğu sınırlarını aşmaması için ev sıcak su tankına ve/veya yedek elektrikli ısıtıcıya yeterince yakın konumlarda kurulmalıdır.
- Dış mekân cihazları, komşulara gürültüye neden olmayacak şekilde yerleştirilmelidir.

COPA Velora Isı Pompası Kullanım ve Montaj Kılavuzu

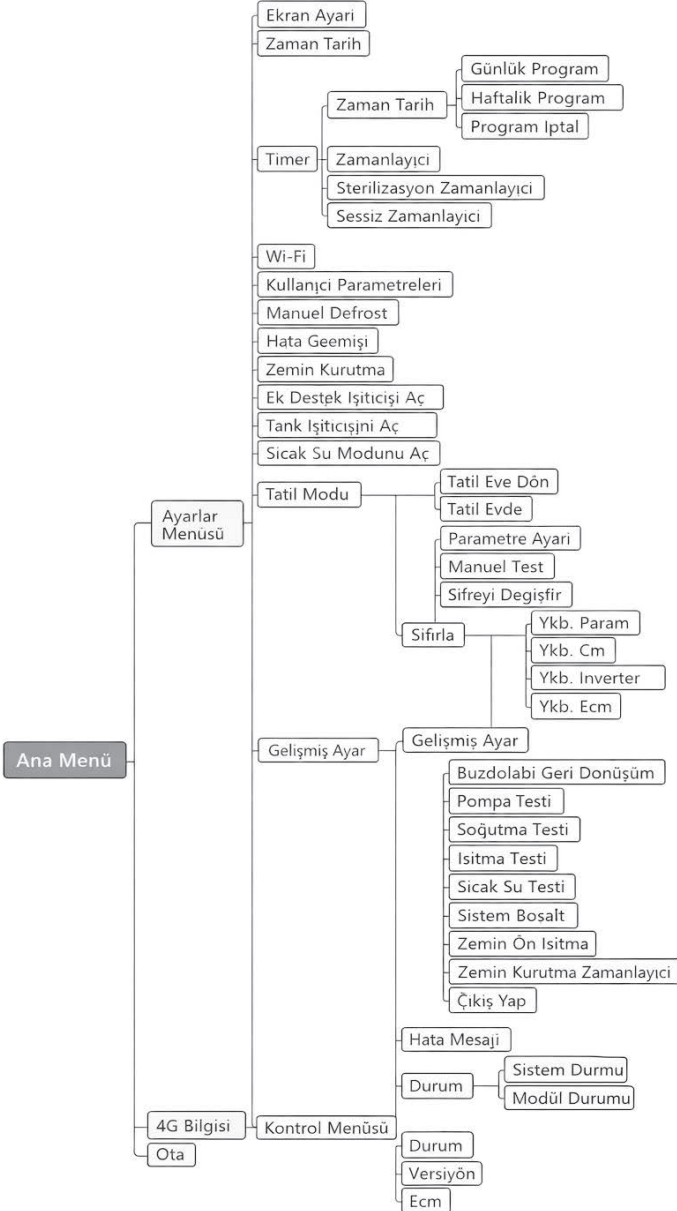

5.2 Kontrol Paneli Genel Bakış



COPA Velora Isı Pompası Kullanım ve Montaj Kılavuzu

5.3 DIP Anahtar Ayarı

DIP anahtar, hidrolik modülün ana kontrol kartında yer alır ve ek ısıtma kaynağı, ikinci iç yedek ısıtma kaynağı gibi ek donanımların yapılandırılmasını sağlar.

Dönüş	ON=1	OFF=0	Varsayılan fabrika ayarı
 S1	1/2	00=Without IBH 01=With IBH1 10=With IBH2 11=IBH1 ve IBH2 ile	01
 S3	1	Adres 0:00#Unit 5:05#Unit 1:01#Unit 6:06#Unit 2:02#Unit 7:07#Unit 3:03#Unit 8~F:Spare 4:04#Birim	0
 S4	1/2/ 3/4	Makine türü seçimi 0011:Tek Faz 3P 0001: Tek Faz 4P 0010: Üç fazlı 4P 0100: Üç fazlı 5P 0101: Üç fazlı 6P	Birim modeli

Bölüm 6 Genel Bakım

6.1 Kontrolör Hata Kodları

Dış ünitenin yerleştirilmesi sırasında aşağıdaki hususlar dikkate alınmalıdır:

- Isı pompalarında bir hata varsa, ana arayüzde hata kodu ve hata tanımı görüntülenecek ve kayıt Curt.err sütununda kaydedilecektir.
- Aşağıdaki yaygın hata kodları kontrol panelinde görüntülenecektir:

Hata Kod	Hata Adı	Hata Kodu	Hata Adı
2	Eeprom Veri Hata	113	0 # Düşük Buharlaştırma Sıcaklığı Hata
5	Twout2 Su Sıcaklığı Hata	115	0 # Ta, Compf'nin Devreye Girmesini Engeller
6	Sistem Bakım Verisi Hata	116	0 # Twin1 Plaka Isı Değiştiricisinin Girişinde Düşük Su Sıcaklığı Hata
10	Tbh Aşırı Yük	117	0 # Twin1 Plaka Isı Değiştiricisinin Girişinde Yüksek Su Sıcaklığı Hata
12	Thwt Su Deposu Arızası	118	0 # Fanf1 Fan Motor Hız Hata 1
14	Twout3 Sisteminde Toplam Çıkış Su Sıcaklığı Hata	119	0 # Fanf2 Fan Motor Hız Hata 1
15	Tfl İnisyel Sıcaklığı	124	0#İnvertör Modülü İletişim Hata
80	Tact1 Sıcaklık Hata	125	0#İnvertör Modülü Hata
81	Tact2 Sıcaklık Hata	126	0#Kompresör Modeli Ayarları
82	Tsl Sıcaklık Hata	129	0#Trf Gaz Sensörü Hata
83	Uı35 İletişim Hata	130	0#Trfliq Sensör Hata
85	Tr Sıcaklık Hata	131	0#Yüksek Buharlaştırma Sıcaklığı Hata
86	Pumpf. Err Hata Kodu	161	0#Ambient Temp Hata
97	0 # Ldlp Kompresör Düşük Basınç Alarmı	164	0#Ibh Aşırı Yük
98	0 # Ldihp Kompresör Yüksek Basınç Alarmı	166	0#Plate Isı Değiştiricisinin Çıkış Su Sıcaklığı Çok Düşük Hata
101	0 # Tf Fin Temp Probu Hata	167	0#Plate Isı Değiştiricisinin Çıkış Su Sıcaklığı Çok Yüksek Hata
102	0 # Td Egzoz Sıcaklık Sensörü Hata	168	0#Plate Isı Değiştirici Çıkış Su Sıcaklığı Sensörü Hata
103	0 # Td Egzoz Sıcaklığı Hata	169	0#Su Akışı Hata
104	0 # J5 Basınç Sensörü Hata	171	0#Plate Isı Değiştirici Giriş Su Sıcaklığı Sensörü Hata

COPA Velora Isı Pompası Kullanım ve Montaj Kılavuzu

105	0 # J6 Basınç Sensörü Hata	174	0#Twout1_twin1_diff_large
106	0 # Prs'ler Düşük Basınç Hata	175	0#Twout1_twin1_diff_err
107	0 # Prsd Yüksek Basınç Hata	176	0#Pumpf Uyarı [80%]
108	0 # Ts Emme Sıcaklığı Hata	178	0#Idu Ve Odu İletişim Hata
110	0 # Ts Düşük Emiş Sıcaklığı Hata	179	0# Protokol Sürümü Uyumsuz
111	0 # Buz Çözme Hata	180	0#Su Pompası Arızası
112	0 #Emme Ve Boşaltma Sıcaklık Farkı Hata	181	0#Mac Model Ayar Hata
65535	Ekran İletişim Hata		

6.2 Sürücü Kartı Arızası

Hata Kodu	Hata Adı	Hata Kodu	Hata Adı
Er.ocb (1)	Başlangıçta Aşırı Akım	Er. Co1(19)	Motor D-Ekseninde Aşırı Akım
Er.oca (2)	Hızlanma Sırasında Aşırı Akım	Er. Co2(20)	Motor Q-Aksı Aşırı Akımı
Er.ocd (3)	Yavaşlama Sırasında Aşırı Akım	Er. Eep (21)	Parametre Kaydı Başarısız Oldu
Er.ocn (4)	Sabit Hızda Çalışma Sırasında Aşırı Akım	Er. Cfe (22)	Bilgi İletimi Hata
Er.oua (5)	Hızlanma Sırasında Aşırı Gerilme	Er.ccf (23)	Mevcut Test Hata
Er.oud (6)	Hız Azaltma Sırasında Aşırı Gerilim	Er. Arf (24)	Pfc İçin Isı Test Hataları
Er.oun (7)	Sabit Hızda Çalışma Sırasında Aşırı Gerilme	Er. Aco (25)	Motor Başlangıçta Kilitlenir
Er.oue (8)	Yanıt Dışı Durumda Aşırı Gerilim	Er. Pgo (26)	Motor Çalışırken Hareket Halindeyken Kilitlenir
Er.dcl (9)	Çalışırken Alt Gerilme	Er.rho (27)	Sıcaklık Test Hata
Er. Plı (10)	Giriş Faz Kaybı	Er. Abb (28)	Yanılma
Er. Plo (11)	Giriş Faz Kaybı	Er. lo1(29)	Ayrılma Dolması 1
Er. Fop (12)	Güç Cihazının Koruması	Er. lo2(30)	2. Kesinti Geçiş
Er.ohı (13)	İnvertör Aşırı Isınması	Er. Pnl (31)	Başlangıçta Rotor Sallanması
Er.olı (14)	İnvertör Aşırı Yük	Er.rr1 (32)	Döner Parçanın Çalışma Sırasında Sallanması
Er.oll (15)	Motor Aşırı Yüklenmesi	Er. Pf1(33)	Pfc Aşırı Akımı
Er. Eef (16)	Pfc Başlangıç Hatalı	Er. Pf2(34)	Pfc Maksimum Akımı
Er.olp (17)	Motor Yükü Aşırı	Er. Pf2(35)	Pfc'nin Rms Akımı
Er. Uld (18)	Motor Aşırı Hız		

6.3 Rutin Bakım

Isı pompalarının düzenli olarak kontrol edilmesini öneririz, özellikle anormal hava koşullarından sonra. Kontrol için aşağıdaki temel kılavuzlar önerilir:

1. Birlik ön kısmının ileride bakım için erişilebilir olmasını sağlayın.
2. Isı pompasının üst kısmını ve çevresini tüm kalıntılarla temiz tutun.
3. Tüm bitkileri ve çalıları, özellikle fanın üzerindeki bölgede, ısı pompasından uzak tutun ve düzenli olarak budama yapın.
4. Isı pompasına çimlerin sulandığı suyun püskürtülmesini engelleyin; bu, korozyon ve hasar riskini azaltır.
5. Yerleştirmenin her zaman doğru şekilde bağlandığından emin olun.
6. Isı pompasının hasar görmesini önlemek ve temiz, sağlıklı su sağlamak için filtre düzenli olarak bakımlı tutulmalıdır.
7. Güç ve elektrikli bileşenlerin bağlantılarını düzenli olarak kontrol ederek normal çalışıp çalışmadıklarını kontrol edin.
8. Tüm güvenlik koruma cihazları kurulmuştur; bu ayarları değiştirmeyin. Bir değişiklik yapmanız gerekiyorsa, yetkili kurucu veya temsilciyle iletişime geçin.
9. Eğer ısı pompası çatı altında ve kanalizasyon sistemi olmadan kurulmuşsa, cihazın su baskınına uğramasını önlemek için gerekli tüm önlemlerin alınmasını sağlayın.
10. Elektrikli bir parçası suyla temas etmişse bu ısı pompasını kullanmayın. Yetkili bir montajçıya veya temsilciye başvurun.
11. Eğer güç tüketimindeki artış soğuk hava nedeniyle değilse, lütfen yerel yetkili montajçıya veya temsilcisiyle görüşün.
12. Uzun süre kullanılmadığında ısı pompasını kapatın ve ana şebekeye bağlılığını kesin.

6.4 Arızaların Giderilmesi

DC İnverter ısı pompasınızda karşılaştığınız sorunları çözmek için aşağıdaki arıza çözüm bilgilerini kullanın.



UYARI – Elektrik şoku veya elektrik çarpması riski vardır.

Isı pompası kurulumu başlamadan önce tüm yüksek gerilim devrelerinin kesildiğinden emin olun. Bu devrelerle temas, kullanıcılar, montajçılar veya diğer kişiler için ölüm veya ciddi yaralanmaya neden olabilir. elektrik şokuna neden olabilir ve ayrıca mülklerde hasara yol açabilir.

Isı pompasının herhangi bir bölümünü açmayın çünkü bu, elektrik çarpmasına neden olabilir.

1. Yaralanmamak için elinizi ve saçınızı fan kanatçıklarından uzak tutun.
2. Isıtıcınızla tanışmamışsanız: Yetkili montajçı veya temsilcinizle görüşmeden cihazı ayarlamaya veya bakımına çalışmayın.
3. Hizmeti kullanmadan önce veya ısıtıcıyı ayarlamadan önce lütfen kurulum ve/veya kullanıcı kılavuzunu dikkatlice okuyun.

COPA Velora Isı Pompası Kullanım ve Montaj Kılavuzu

⚠ DİKKAT

Isı pompasının üzerindeki tüm nesnelere açık tutun. Hava akışını engellemek cihazı hasar verebilir ve garantiyi geçersiz hale getirebilir.

6.4.1 Kontrolör Bodi Hata Aranması

Hata kod	Hata adı	Tespit edilen durum/İşlem	Arızaların Giderilmesi
2	EEPROM veri hata	Kurulmdan sonra alarm sinyali alındığında sistem devreye girer.	1. Tüm parametreleri sıfırlayın ve normal olup olmadığını kontrol edin. 2. Başlangıç sonrası sorun çözilemiyorsa lütfen bize başvurun!
6	Sistem bakım verisi hata	Kurulmdan sonra alarm sinyali alındığında sistem devreye girer.	1. Tüm parametreleri sıfırlayın ve normal olup olmadığını kontrol edin. 2. Başlangıç sonrası sorun çözilemiyorsa lütfen bize başvurun!
124	Plaka ısı değiştiricisinin giriş su sıcaklığı sensörü hata	Kurulmdan sonra tespit edilir. Alarm çıkardıktan sonra kompresörü kapatın.	İletişim hattının doğru şekilde ve iyi temas halinde olup olmadığını kontrol edin.
125	İnvertör modülü hata	Kurulmdan sonra tespit edilir. Alarm çıkardıktan sonra kompresörü kapatın.	1. Şunt kartı arızası için ilgili kodu kontrol edin. 2. Belirli hata anlamları için sürücü kartı hata ayıklamasına bakınız.
126	Kompresör modeli ayarlaması	Kurulmdan sonra tespit edilir. Alarm çıkardıktan sonra kompresörü kapatın.	1. Değişken frekanslı sürücü kartı ilk kez bağlandığında bu hata mesajı görüntülenir. Hata otomatik olarak giderilemezse, kartı yeniden güçlendirin. 2. Hâlâ geri kazanılmıyorsa, değişken frekanslı sürücüde ilgili kompresör modeli bulunmamaktadır. Lütfen kompresörü kontrol edin.
178	IDU ve ODU iletişim hata	ODU modüllerinin sayısı 1'den fazla olduğunda sadece tespit edin.	1. Kaskad iletişim kablosunu kontrol edin. 2. Adres arama kodunu kontrol edin
180	0#Su pompası arızası	1. Su dolaşım pompasının gerçek modeli ile model numarası birbirine uymuyor. 2. Su dolaşım pompasının arızası	1. Su dolaşım pompasının model numarası ile gerçek modeli birbirine uyuşup uymadığını kontrol edin; 2. Su dolaşım pomposunun ekranında gösterilen arıza indikatörüne göre arızayı tanımlayın.
181	0 # Mac modeli ayar hata	Kullanım sırasında yalnızca mevcuttur: Cihaz çalıştırdıktan sonra ayarlar anormalse bir alarm tetiklenir. Alarmdan sonra ilgili ODU modüllerini kapatın.	Modellerin kod ayarlarının normal olup olmadığını kontrol edin.

6.4.2 Açık Hava Üniteleri Hata Aranması

Hata kod	Hata adı	Tespit edilen durum/İşlem	Arızaların Giderilmesi
10	TBH Aşırı yük: Su tankı elektrikli ısıtıcısında aşırı yük	Su tankında elektrik aşırı yük sinyali tespit edildi. Sadece uyarı, durdurulmaz.	Su tankının elektrikli ısıtma kablosunun çalışıp çalışmadığını kontrol edin.
12	THWT su tankı arızası: Sıcak su tankı sıcaklık kontrolünde arıza	Kurulmdan sonra tespit edilir. Alarm çıkardıktan sonra kompresörü kapatın.	1. Probu doğru şekilde bağlandığını kontrol edin. 2. Sıcaklık probunun çalışıp çalışmadığını kontrol edin.

COPA Velora Isı Pompası Kullanım ve Montaj Kılavuzu

14	TWout3 sisteminin toplam çıkış su sıcaklığı arızası: Sistemin toplam çıkış su sıcaklığı ölçümünde arıza meydana geldi	Kurulumdan sonra tespit edilir. Alarmin ardından dış AHS'yi kapatın.	1. Probu doğru şekilde bağlandığını kontrol edin. 2. Sıcaklık probunun çalışıp çalışmadığını kontrol edin.
15	TFL iner hava sıcaklığı arızası: İner hava ve giriş suyu sıcaklığı arızası	Kurulumdan sonra tespit edilir. Alarm çıkardıktan sonra kompresörü kapatın.	1. Probu doğru şekilde bağlandığını kontrol edin. 2. Sıcaklık probunun çalışıp çalışmadığını kontrol edin.
82	TSL sıcaklık. Hata: Güneş enerjisi sıcaklık kontrolünde hata	Kurulumdan sonra tespit edilir. Alarmin ardından güneş enerjili su pompasını kapatın.	1. Probu doğru şekilde bağlandığını kontrol edin. 2. Sıcaklık probunun çalışıp çalışmadığını kontrol edin.
83	UI35 iletişim hata: Hat kontrolörü iletişim hata		
85	TR sıcaklığı. Hata: İç sıcaklık kontrolünde hata	Kurulumdan sonra tespit edilir. Alarmin ardından cihazı kapatın.	1. Probu doğru şekilde bağlandığını kontrol edin. 2. Sıcaklık probunun çalışıp çalışmadığını kontrol edin.
101	0 # TF fin temp probu hata	Kurulumdan sonra tespit edilir. Alarm çıkardıktan sonra kompresörü kapatın.	1. Probu doğru şekilde bağlandığını kontrol edin. 2. Sıcaklık probunun çalışıp çalışmadığını kontrol edin.
102	0 #TD egzoz sıcaklık sensörü hata	Kurulumdan sonra tespit edilir. Alarm çıkardıktan sonra kompresörü kapatın.	1. Probu doğru şekilde bağlandığını kontrol edin. 2. Sıcaklık probunun çalışıp çalışmadığını kontrol edin.
103	0 #TD egzoz sıcaklığı hata	Kurulumdan sonra tespit edilir. Alarm çıkardıktan sonra kompresörü kapatın.	1. Sıcaklık probunun çalışıp çalışmadığını kontrol edin. 2. Soğutucu maddede bir eksiklik olup olmadığını ve boru hattında sızıntı olup olmadığını kontrol edin.
104	0#J5 basınç sensörü hata	Kompresör çalıştırdıktan sonra testi başlatın. Eğer dondurma işlemi devam ediyorsa, alarm olmadan dondurma işleminden çıkın. Kompresörü kapatın.	Kompresörün yüksek basınç sinyalinin giriş durumunun normal olup olmadığını kontrol edin.
105	0#J6 basınç sensörü hata	Eğer kompresör buz kırma işlemi gerçekleştiriyorsa, düşük basınç algılanmamalıdır; buz kırma işlemi tamamlandıktan sonra, düşük basınç algılama süresi geçtikten sonra tekrar algılanacaktır.	Kompresörün düşük basınç sinyalinin giriş durumunun normal olup olmadığını kontrol edin.
106	0#PRs düşük basınç hata: Düşük basınç iletimi çok düşük	/	Basınç normal mi olduğunu kontrol etmek için düşük basınç değerini ve kompresör hızını kontrol edin.
107	0#PRsd yüksek basınç hata: Yüksek basınç iletimi çok yüksek	/	Yüksek basınç değerini ve kompresör hızını kontrol ederek basıncın normal olup olmadığını kontrol edin.
108	0#TS emme sıcaklığı hata	Kurulumdan sonra tespit edilir. Alarm çıkardıktan sonra kompresörü kapatın.	1. Probu doğru şekilde bağlandığını kontrol edin. 2. Sıcaklık probunun çalışıp çalışmadığını kontrol edin.
110	0#TS düşük emiş sıcaklığı hata	Kurulumdan sonra tespit edilir. Alarm çıkardıktan sonra kompresörü kapatın.	Soğutucu maddede bir eksiklik olup olmadığını ve boru hattında sızıntı varlığını kontrol edin.
111	0#Dondurma Hata	Acil çözüme 2 saat içinde 3 kez uygulanır. Alarm çıkardıktan sonra kompresörü kapatın.	Soğutucu maddesinin miktarının normal olup olmadığını kontrol edin.
112	0#Emiş ve boşaltma sıcaklık farkı hata	Erime sırasında tespit edilmedi. Kompresör çalıştırdıktan sonra [Anormal emme ve egzoz tespiti gecikmesi] durumunda, eğer	Emiş ve egzoz sıcaklıklarının normal olup olmadığını kontrol edin.

COPA Velora Isı Pompası Kullanım ve Montaj Kılavuzu

		emme sıcaklığı TS, egzoz sıcaklığı TD+5 değerinden yüksekse, alarm tetiklenerek kompresör kapatılır.	
113	0#Düşük buharlaşma sıcaklığı hata	Alarm çıkardıktan sonra kompresörü kapatın.	Valf arkasındaki düşük basınç veya sıcaklığın normal olup olmadığını kontrol edin.
116	0 # TWin1 plaka ısı değiştiricisinin girişinde düşük su sıcaklığı hata	Plaka giriş suyunun sıcaklığı TWin1 ≤ [soğutma çıkış sıcaklığı çok düşük] + 1 değerine ulaştığında bir alarm tetiklenir. (Soğutma)	1. Geri dönüş sıcaklık sensörünün çalışıp çalışmadığını kontrol edin. 2. Su akışının çok az olup olmadığını kontrol edin.
117	0 # TWin1 plaka ısı değiştiricisinin girişinde yüksek su sıcaklığı hata	Plaka geri dönüş suyu sıcaklığı TWin1, ısıtma çıkış sıcaklığı çok düşük olduğundan düşükse, bir alarm tetiklenir. (Isıtma)	1. Geri dönüş sıcaklık sensörünün çalışıp çalışmadığını kontrol edin. 2. Su akışının fazla olup olmadığını kontrol edin.
118	0#FANf1 fan motor hızı hata 1	Bu arıza yalnızca değişken fan ayarı 'PWM fan' olduğunda tespit edilir. Fan çalıştırdıktan sonra, fan hızının [PWM fan hızı tespit gecikmesi] süresi [PWM fan hızı çok düşük] değerinden küçükse, bir uyarı tetiklenir.	PWM fanının kablolarının düzgün olup olmadığını kontrol edin.
119	0#FANf2 fan motor hızı hata 2		PWM fanının kablolarının düzgün olup olmadığını kontrol edin.
161	0#Ambient temp hata	Kompresör çevre sıcaklığına göre kapatılma bölgesine girdiğinde alarm çalar.	1. Çevre sıcaklığı sensörünün çalışıp çalışmadığını kontrol edin. 2. Lütfen daha fazla çözüm almak için bizi arayın.
164	0#IBH aşırı yük: Yardımcı elektrikli ısıtıcı aşırı yük	Ek elektrik termal aşırı yük sinyali tespit edildi. Sadece uyarı, durdurulmaz.	Yardımcı ısıtmanın bağlantı hatlarının düzgün olup olmadığını kontrol edin.
166	Plaka ısı değiştiricisinin çıkış su sıcaklığının çok düşük olması hata	Çıkış sıcaklığı TWout1, [düşük soğutma çıkış sıcaklığı] değerine eşit veya altındaysa, bir alarm tetiklenir. (Soğutma)	Plaka ısı değiştiricisinin çıkış sıcaklığı (TWout1) ve geri dönüş su sıcaklığı (TWin1) değerlerini kontrol edin.
167	Plaka ısı değiştiricisinin çıkış su sıcaklığı çok yüksek hata	Su çıkış sıcaklığı TWout1, [ısıtma çıkış sıcaklığı çok yüksek] değerine ulaşır veya bu değerin yüksekse, bir alarm tetiklenir. (Isıtma)	Plaka ısı değiştiricisinin çıkış sıcaklığı (TWout1) ve geri dönüş su sıcaklığı (TWin1) değerlerini kontrol edin.
168	0#Plate ısı değiştirici çıkış su sıcaklığı sensörü hata	Kurulumdan sonra tespit edilir. Alarm çıkardıktan sonra kompresörü kapatın.	1. Proben doğru şekilde bağlandığını kontrol edin. 2. Sıcaklık probunun çalışıp çalışmadığını kontrol edin.
169	Su akışı hata	Su pompasının 30 saniye çalıştıktan sonra yeterli su akışı tespit edilmezse, bir alarm tetiklenir ve kompresör kapatılır.	Hattaki her giriş noktasının kapalı olup olmadığını kontrol edin.
171	0#Plate ısı değiştirici giriş su sıcaklığı sensörü hata	Kurulumdan sonra tespit edilir. Alarm çıkardıktan sonra kompresörü kapatın.	1. Sıcaklık probunun doğru şekilde bağlandığını kontrol edin. 2. Sıcaklık probunun çalışıp çalışmadığını kontrol edin.
174	0#TWout1_TWin1_DIFF_LARGE	Kompresörün başlangıcında ve dondurucu çalıştırılmadığı durumlarda tespit.	1. Plaka ısı değiştiricisinin su çıkış ve geri dönüş sıcaklık sensör problemlerinin çalışıp çalışmadığını kontrol edin. 2. Su ve hava akış hızlarının normal olup olmadığını kontrol edin.
175	0#TWout1_TWin1_DIFF_ERR	Kompresörün başlangıcında ve dondurucu çalıştırılmadığı durumlarda tespit.	1. Plaka ısı değiştiricisinin su çıkış ve geri dönüş sıcaklık sensör problemlerinin çalışıp çalışmadığını kontrol edin. 2. Su ve hava akış hızlarının normal olup olmadığını kontrol edin.
179	0# Protokol sürümü uyumsuz	Kurulumdan sonra tespit edilir.	Protokol sürümünün güncelleyin.

COPA Velora Isı Pompası Kullanım ve Montaj Kılavuzu

		<p>uyuşmuyor.</p> <p>2. UVW çıkış hatları arasında kısa devre ya da toprağa kısa devre mevcuttur.</p> <p>3. Kompresör ile frekans dönüştürücü arasındaki bağlantı çok uzundur.</p> <p>4. Frekans dönüştürücüye ciddi müdahale veya hasar.</p>	<p>2. Yeniden bağlantı</p> <p>3. Çıkış reaktörü veya filtre ekleyin.</p> <p>4. Güç dünyasının hizmetlerini aramak.</p>
Er.oHI (13)	İnvertör sürücü kartında aşırı ısınma	<p>1. Çevresel sıcaklığın aşırı olması</p> <p>2. Cihaz çalıştırdıktan hemen sonra arızalandı ve sıcaklık sensörü hasar görebilir veya kopmuş olabilir.</p> <p>3. Hava kanalı tıkanmış ya da fan hasarlı.</p> <p>4. Aşırı yük.</p>	<p>1. Çevresel sıcaklığı düşürün.</p> <p>2. Güç dünyasının hizmetlerini aramak.</p> <p>3. Havalandırma borusunu temizleyin ya da fanı değiştirin.</p> <p>4. Yükü kontrol edin ya da yüksek güçlü frekans dönüştürücü seçin.</p>
Er.oLI (14)	İnvertör sürücü kartı aşırı yük (PFC)	<p>1. Frekans dönüştürücünün sıcaklığı çok yüksek.</p> <p>2. Hızlanma süresi çok kısa.</p> <p>3. Giriş gerilimi çok düşük.</p> <p>4. Kompresörün model parametreleri gerçek durumla uyuşmuyor.</p>	<p>1. Fani, hava kanalını ve çevre sıcaklığını kontrol edin.</p> <p>2. Hızlanma süresini uzat.</p> <p>3. Giriş gerilimini kontrol edin.</p> <p>4. Kompresör modelini ve model parametrelerini kontrol edin.</p>
Er.oLL (15)	Motor aşırı yüklenmesi	<p>1. Kompresörün model parametreleri gerçek durumla uyuşmuyor.</p> <p>2. Kompresör tıkanmışsa ya da yük aniden çok değişirse.</p> <p>3. Giriş gerilimi çok düşük.</p>	<p>1. Kompresör modelini ve model parametrelerini kontrol edin.</p> <p>2. Kompresör modelini ve model parametrelerini kontrol edin.</p> <p>3. Giriş güç kaynağı ve bağlantıları kontrol edin.</p>
Er. EEF (16)	PFC başlatma başarısız oldu	<p>1. Sistem başlatıldıktan sonra giriş şebeke gerilimi birkaç saniye boyunca düşük seyretti ve bu durum PFC'nin çalışmasını engelledi.</p> <p>2. PFC modülünün kendi kendini koruma mekanizması ya da devre arızası.</p>	<p>1. Giriş gerilimini kontrol edin.</p> <p>2. Yeniden başlatmadan veya servis almadan önce birkaç dakika boyunca cihazı kapatın.</p>
Er.oLP (17)	Motor yükü aşırı	<p>Akım, aşırı yük tespit seviyesini ve tespit süresini aşmaktadır.</p>	<p>Kompresör modelini ve model parametrelerini kontrol edin.</p>
Er. ULd (18)	Motor aşırı hız	<p>Basmanın çalışma hızı, üst sınır hızının 1,1 katından fazladır.</p>	<p>1. Kompresörün faz sırası ters çevrilmiştir ya da kompresör bağlanmamıştır.</p> <p>2. Kompresör modelini ve model parametrelerini kontrol edin.</p>
Er. Co1(19)	Motor D-ekseninde aşırı akım	<p>1. Kompresörün model parametreleri gerçek durumla uyuşmuyor.</p> <p>2. Eksik kapanma süresi varsa kompresörü yeniden başlatın.</p> <p>3. Anormal akım devresi tespit edildi.</p> <p>4. PMSM motor demagnetizasyonu.</p> <p>5. Motor statoru sargısı kırıldı.</p>	<p>1. Kompresör modelini ve model parametrelerini kontrol edin.</p> <p>2. Birkaç dakika durdurulduktan sonra sistem yeniden başlatılmalıdır.</p> <p>3. Hizmet almak</p> <p>4. Motoru değiştirin</p> <p>5. Motorun stator direncini kontrol edin ve motoru değiştirin.</p>
Er. Co2(20)	Motor Q-aksı aşırı akımı	<p>1. Kompresörün model parametreleri gerçek durumla uyuşmuyor.</p> <p>2. Eksik kapanma süresi varsa kompresörü yeniden başlatın.</p> <p>3. Anormal akım devresi tespit edildi.</p> <p>4. PMSM motor demagnetizasyonu.</p> <p>5. Motor statoru sargısı kırıldı.</p>	<p>1. Kompresör modelini ve model parametrelerini kontrol edin.</p> <p>2. Birkaç dakika durdurulduktan sonra sistem yeniden başlatılmalıdır.</p> <p>3. Hizmet almak</p> <p>4. Motoru değiştirin</p> <p>5. Motorun stator direncini kontrol edin ve motoru değiştirin.</p>
Er. EEP (21)	Parametre depolama başarısız oldu	<p>Parametre yazım hatası</p>	<p>Cihazı kapatın, sonra yeniden açın ve deneyin. Sorun devam ediyorsa, lütfen servise başvurun.</p>

COPA Velora Isı Pompası Kullanım ve Montaj Kılavuzu

Er. CFE (22)	Bilgi iletimi hata	1. PCB ile değişken frekanslı sürücü kartı arasındaki iletişim kablolu yanlış şekilde bağlanmış veya koparılmıştır. 2. İletişim parametrelerinin yanlış ayarlanması. 3. Şiddetli iletişim bozukluğu.	1. PCB, frekans dönüştürücü kartı ve bağlantıları kontrol edin. 2. İletişim parametrelerini kontrol edin. 3. İletim kablolarını ve topraklamayı kontrol edin.
Er.ccF (23)	Şu anda algılama başarısızlığı	Cihazda mevcut sensör hasarlı ya da devre arızası var.	Cihazı kapatın, sonra yeniden açın ve deneyin. Sorun devam ediyorsa, lütfen servise başvurun.
Er. ArF (24)	PFC sıcaklık ölçüm hataları	PFC sıcaklık ölçüm probu hasar görebilir veya kopmuş olabilir; ayrıca güç alındıktan hemen sonra devre arızalanabilir.	Cihazı kapatın, sonra yeniden açın ve deneyin. Sorun devam ediyorsa, lütfen servise başvurun.
Er. Aco (25)	Motor başlangıçta kilitleme	1. Motor rotorunun dönüştüğü dalgalanma sınırı aşarsa, motor sallanır. 2. Eğer durdurma süresi çok kısa ise motoru yeniden başlatın. 3. Motorun başlatılması ve durması tespiti için uygun olmayan parametreler. 4. PMSM motor demagnetizasyonu. 5. Motor statoru sargısının kopması. 6. Aşırı işletme yükü.	1. Motor modelini ve model parametrelerini kontrol edin. 2. Birkaç dakika durdurulduktan sonra sistem yeniden başlatılmalıdır. 3. Motor modelini ve model parametrelerini kontrol edin. 4. Motoru değiştirin 5. Motorun stator direncini kontrol edin ve motoru değiştirin. 6. Motor yükünü kontrol edin.
Er. PGo (26)	Motor çalışırken kilitleme	1. Motor rotorunun dönüştüğü dalgalanma sınırı aşarsa, motor sallanır. 2. Eğer durdurma süresi çok kısa ise motoru yeniden başlatın. 3. Motorun başlatılması ve durması tespiti için uygun olmayan parametreler. 4. PMSM motor demagnetizasyonu. 5. Motor statoru sargısının kopması. 6. Aşırı işletme yükü.	1. Motor modelini ve model parametrelerini kontrol edin. 2. Birkaç dakika durdurulduktan sonra sistem yeniden başlatılmalıdır. 3. Motor modelini ve model parametrelerini kontrol edin. 4. Motoru değiştirin 5. Motorun stator direncini kontrol edin ve motoru değiştirin. 6. Motor yükünü kontrol edin.
Er.rHo (27)	Isı dağılımı sıcaklık ölçüm hataları	Elektrikten hemen sonra sıcaklık ölçüm probu hasar görebilir veya kopabilir; ayrıca devrede bir arıza oluşabilir.	Cihazı kapatın, sonra yeniden açın ve deneyin. Sorun devam ediyorsa, lütfen servise başvurun.
Er. Abb (28)	Sıfır hız hata	Motor talimatlar doğrultusunda çalışmadı.	Motor modelini ve model parametrelerini kontrol edin.
Er. lo1(29)	Ayrılma dolması 1	İçsel arıza	COPA hizmetlerini kullanmak istiyorum.
Er. lo2(30)	2. Kesinti Geçiş	İçsel arıza	COPA hizmetlerini kullanmak istiyorum.
Er. PnL (31)	Başlangıçta rotor sallanması	1. Eğer durdurma süresi çok kısa ise motoru yeniden başlatın. 2. Motorun başlatılması ve durması tespiti için uygun olmayan parametreler. 3. PMSM motorun demagnetizasyonu. 4. Motor statoru sargısının kopması. 5. Aşırı çalışma yükü.	1. Birkaç dakika durdurulduktan sonra sistem yeniden başlatılmalıdır. 2. Motor modelini ve model parametrelerini kontrol edin. 3. Motoru değiştirin. 4. Motorun stator direncini kontrol edin ve motoru değiştirin. 5. Motor yükünü kontrol edin.
Er.rr1 (32)	Döner parçanın çalışma sırasında sallanması	1. Eğer durdurma süresi çok kısa ise motoru yeniden başlatın. 2. Motorun başlatılması ve durması tespiti için uygun olmayan parametreler. 3. PMSM motorun demagnetizasyonu. 4. Motor statoru sargısının kopması 5. Aşırı çalışma yükü.	1. Birkaç dakika durdurulduktan sonra sistem yeniden başlatılmalıdır. 2. Motor modelini ve model parametrelerini kontrol edin. 3. Motoru değiştirin. 4. Motorun stator direncini kontrol edin ve motoru değiştirin. 5. Motor yükünü kontrol edin.

COPA Velora Isı Pompası Kullanım ve Montaj Kılavuzu

Er. PF1(33)	PFC aşırı akımı	<ol style="list-style-type: none">1. Düşük giriş şebeke gerilimi ve aşırı yük çalışma.2. PFC endüktans kablolarında kısa devre var, toprağa kısa devre var ya da PFC devresi arızalıdır.	<ol style="list-style-type: none">1. Giriş güç kaynağı kontrol edin.2. PFC endüktans kablolarında veya endüktans bobinlerinde kısa devre olup olmadığını kontrol edin ya da servis almak için başvurun.
Er. PF2(34)	PFC'ye ait maksimum aşırı akım	<ol style="list-style-type: none">1. Düşük giriş şebeke gerilimi ve aşırı yük çalışma.2. PFC endüktans kablolarında kısa devre var, toprağa kısa devre var ya da PFC devresi arızalıdır.	<ol style="list-style-type: none">1. Giriş güç kaynağı kontrol edin.2. PFC endüktans kablolarında veya endüktans bobinlerinde kısa devre olup olmadığını kontrol edin ya da servis almak için başvurun.
Er. PF2(35)	Cevrimiçi PFC'nin etkin değeri	<ol style="list-style-type: none">1. Düşük giriş şebeke gerilimi ve aşırı yük çalışma.2. Kompresör üzerinde aşırı yük veya kompresördeki soğutucu ortamın anormal olması.	<ol style="list-style-type: none">1. Giriş güç kaynağı kontrol edin.2. Sistemi, kompresör soğutucu gazını, boru hattını vb. kontrol edin ya da servis hizmetine başvurun.

COPA Velora Isı Pompası Kullanım ve Montaj Kılavuzu

6.5 Yaygın Hatalar ve Hata Ayıklama

Ekipman çalışırken herhangi bir sorun yaşarsa, kullanıcı profesyonel bakım personelinin görevlendirmelidir. Bakım personeli, arızayı gidermek için çözüme başvurabilir.

Hata Durumu	Mümkün neden	Çözüm
Isı pompası çalışmıyor	Yüksek Güç Kabloların düzensiz bağlanması Yanmış sigma Termal aşırı yük koruyucusu kapatıldı Basınç çok düşük	Elektrik anahtarıyla başlayın, güç kaynağına bakın. Nedenlerini belirleyin ve onarımları yapın Füzyonu söndürün voltaj ve akımı test edin
Su pompası çalışıyor ama su döngüsü yok ya da yüksek gürültü çıkıyor.	Sistemde su eksikliği Su sisteminde hava bulunurken Tüm vanalar açık değil. Filtre kirli ve tıkanmış durumda.	Sistem takviye cihazını kontrol edin ve sistem takviyesini gerçekleştirin. su sistemindeki havayı boşaltmak Su sistemi vanasını açın Su filtresini temizle
Düşük ısı kapasitesi	Soğutucu eksikliği Su sisteminde ısı koruması yetersiz; Süzgeç bloke edildi Hava ısı değiştiricisinin kötü ısı dağılımı Yeterli su akışı yok	Sızıntı tespiti ve soğutucu gazın temini Su sisteminin ısı korumasını güçlendirin Kuru filtre değiştirin Hava ısı değiştiricisini temizleyin Su filtresini temizle
Kompresör çalışmıyor	Elektrik kesintisi; Kompresör kontaktörü hasarlı; kablo gevşek Kompresör soğuk su koruması çıkış su sıcaklığı çok yüksek; Yeterli su akışı yok Kompresör aşırı yük koruyucusu devre dışı bırakıldı	Nedenlerini belirleyin ve elektrik kesintisini giderin Kompresörün kontaktörünü değiştirin Sıkışmaz noktayı belirleyin ve onarımları yapın Birim basıncını ve egzoz gaz sıcaklığını kontrol edin. Çıkış su sıcaklığı sıfırlama Su filtresini temizleyin ve sistemdeki hava boşaltın. Akım değerini ve aşırı yük koruyucusunun hasar durumunu kontrol edin.
Kompresör çalışma gürültüsü çok yüksek	Sıvı soğutucu, kompresöre girer. Kompresörün iç parçalarında hasar Çok düşük voltaj	Genleşme vanasının etkisiz olup olmadığını kontrol edin. Kompresörü değiştirin Güç Gerilmesini Kontrol Et
Fan çalışmıyor	Fanın sabitleme vidası gevşek. Fan motoru arızası Kontaktör hasarı	Vinti sıkılaştırın Fan motorunu değiştirin Kontaktörü değiştirin
Kompresör çalışırken ısı pompası ısıtıyor değil.	Soğutucu tamamen sızıyor. Kompresör Hata Kompresör tersine dönüş	Soğutucunun sızıntısını ve şarj durumunu kontrol edin Kompresörü değiştirin Kompresörün faz sırasını değiştirin
Düşük su akışı koruması	Sistemde yeterli su akışı yok Su anahtarı hata	Su filtresini temizleyin ve sistemdeki hava boşaltın. Su anahtarı kontrol edin ve değiştirin.

Bölüm 7 İşletme

7.1 Kullanım Bildirimi

Sayın Müşterimiz, Ürünlerimizi seçtiğiniz için teşekkür ederiz! Kolaylık için lütfen kılavuzu dikkatlice okuyun ve içindeki adımları takip edin.

7.2 Uygulama İndirme

Aşağıdaki QR kodunu tarayın ya da uygulamayı indirmek için App Store veya Google Play'da 'huilian smart' arayın.



7.3 Telefonunuzu Wi-Fi'ye Bağlayın

Cep telefonunuzun ve bağlanacak cihazın aynı Wi-Fi ortamında olmasını kontrol edin. Cep telefonunuzda 2,4 GHz Wi-Fi ağını seçin ve şifre girerek ağa bağlanın. WIFI.

Not: Eğer mevcut ortamdaki Wi-Fi 5GHz ise, lütfen önce yönlendiriciyi 2.4GHz'e ayarlayın.

7.4 Cihazın Wi-Fi durumunu kontrol edin

Ana arayüz > Ayar menüsü > Wi-Fi seçeneği üzerinden Wi-Fi arayüzüne girebilirsiniz. Şu anki WIFI durumu, MAC adresi ve talimatları görüntüleyebilirsiniz.



7.5 Cihaz Ekle

1. Mobil telefonunuzda Wi-Fi ve Bluetooth'ı etkinleştirin ve konum erişimi için gerekli ayarları yapın. En iyi ağ testi alabilmek için hem Wi-Fi hem de Bluetooth'un açık olması gerekir.
2. Mobil telefonunuzda Huilian Smart uygulamasını açın ve alt navigasyon çubuğundan 'Ana' seçeneğini seçin;
3. Ana sayfanın sağ üst köşesindeki '+' düğmesine ya da ortasındaki 'Cihaz Ekle' düğmesine tıklayarak cihaz ekleme arayüzüne girebilirsiniz.
4. Cihaz ekleme arayüzünde, lütfen aşağıdaki yöntemlerden biriyle cihazı eklemeye çalışın:

COPA Velora Isı Pompası Kullanım ve Montaj Kılavuzu

A. Otomatik Cihaz Keşfi

Telefon, yakındaki mevcut cihazları otomatik olarak tespit eder. Cihaz tespit edildikten sonra, aşağıdaki resimde gösterilen talimatları izleyerek ağ yapılandırması işlemlerini tamamlayın.

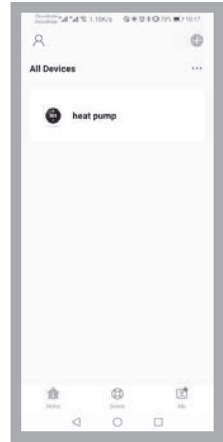
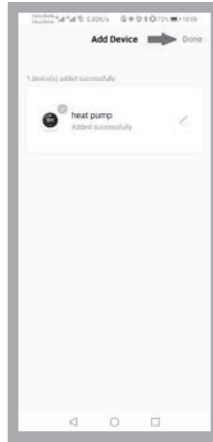
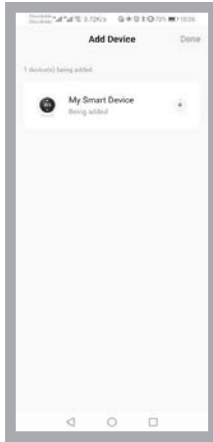
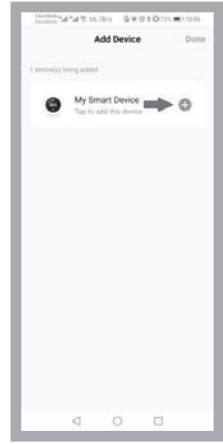
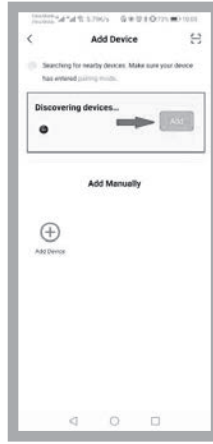
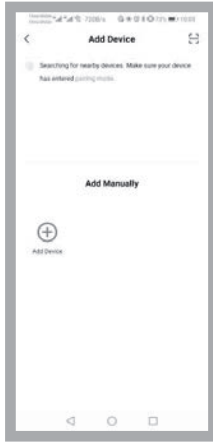

COPA Velora Isı Pompası Kullanım ve Montaj Kılavuzu

B. Cihazları elle eklemek

Cihaz ekleme arayüzünün üst kısmındaki sekme çubuğunda 'Elde Ekle' seçeneğini seçin ve ardından 'Cihaz Ekle' butonuna tıklayarak cihazı manuel olarak ekleyin. Aşağıdaki şekil, bir cihaz eklemeyi gösterir.

Not: Cihazın WIFI durumunun doğru olduğunu doğruladıysanız, 'Cihazı sıfırla' adımında, Lütfen doğrudan 'WIFI durumunu onayla' seçin ve cihazı yeniden ayarlamadan ağınızı doğrudan yapılandırmak için 'Bir sonraki' butonuna tıklayın.



COPA Velora Isı Pompası Kullanım ve Montaj Kılavuzu

7.6 Arayüz Tarzı

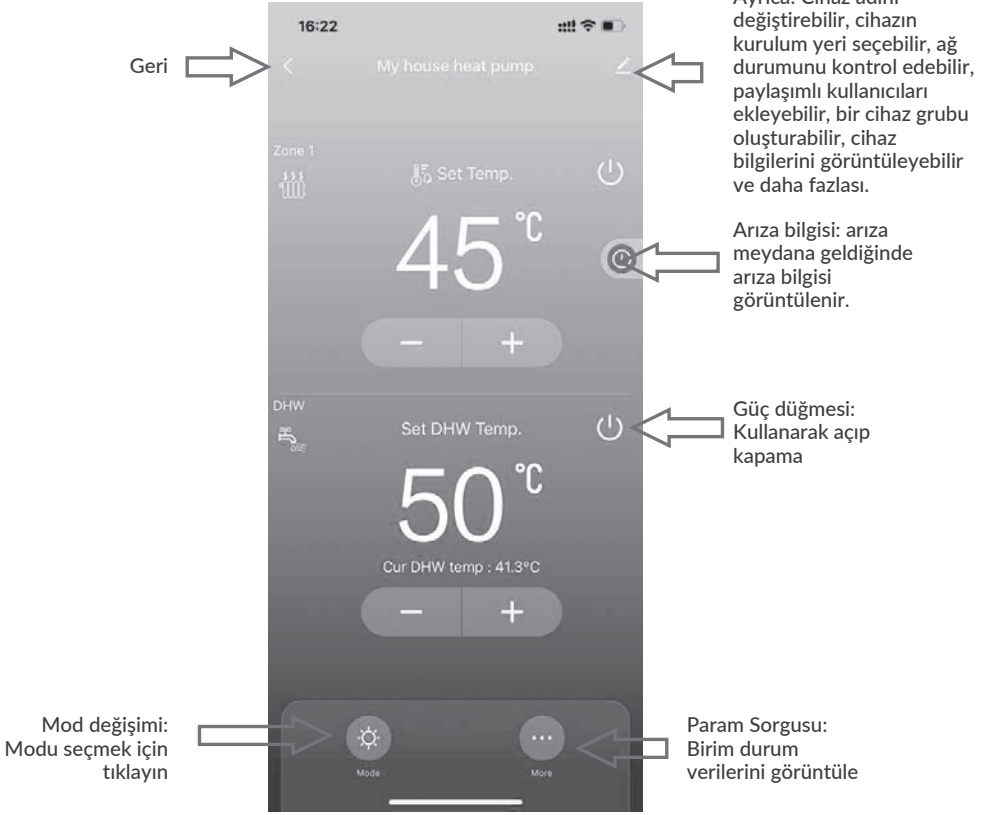

COPA Velora Isı Pompası Kullanım ve Montaj Kılavuzu

7.7 Ekipman Paylaşımı

Bağlantılı cihazı paylaştığınızda, paylaşımıcı aşağıdaki sıraya göre işlem yapar.

Başarıyla paylaşım yapıldıktan sonra liste genişler ve paylaşan kişi gösterilir.

Paylaşılan kişiyi silmek istiyorsanız, seçilen kullanıcıya uzun basın. Silme menüsü açılır, 'Sil' seçeneğine tıklayın.

Paylaşım arayüzünün kullanımı şu şekildedir:

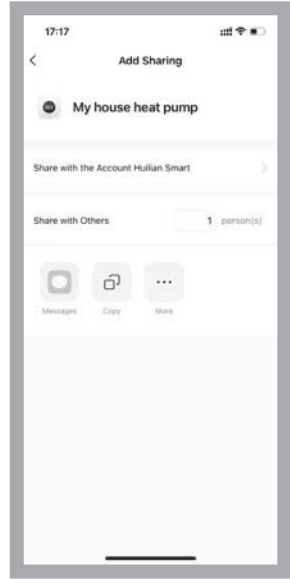
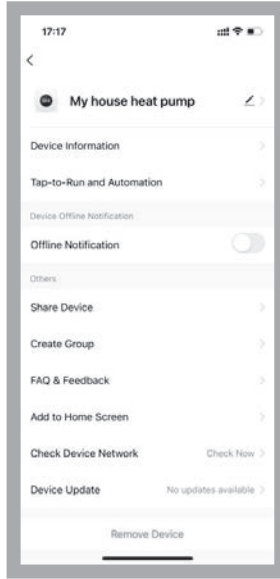

Paylaşılan kişinin hesabını girin, 'Tamam' düğmesine tıklayın. Paylaşım başarı listesinde yeni eklendiğiniz paylaşılan kişinin hesabı görüntülenecektir. Paylaşılan kişi, paylaşılan cihazı gösteriyor; cihazın kontrolünü yapmak için içeri tıklayın.



Bu işaret, bu ürünün AB genelinde diğer ev atıklarıyla birlikte atılmaması gerektiğini belirtir. Kontrolsüz atık bertarafının çevreye veya insan sağlığına olası zararlarını önlemek için, malzeme kaynaklarının sürdürülebilir şekilde yeniden kullanımını teşvik etmek için sorumlu bir şekilde geri dönüştürün. Kullanılmış cihazınızı iade etmek için lütfen iade ve toplama sistemlerini kullanın veya ürünün satın alındığı satıcıyla iletişime geçin. Bu ürün çevre açısından güvenli geri dönüşüm için alabilir.

5. Garanti Belgesi

COPA Velora Isı Pompası

Garanti Şartları

1. Garanti süresi, ürünün teslim tarihinden itibaren başlar ve 2 yıldır.
2. Ürünün bütün parçaları dahil olmak üzere tamamı garanti kapsamındadır.
3. Ürünün ayıplı olduğunun anlaşılması durumunda tüketici, 6502 sayılı Tüketicinin Korunması Hakkında Kanunun 11'inci maddesinde yer alan;
 - a. Sözleşmeden dönme,
 - b. Satış bedelinden indirim isteme,
 - c. Onarılmasını isteme,

haklarından birini kullanabilir.

4. Tüketicinin bu haklardan ücretsiz onarım hakkını seçmesi durumunda satıcı; işçilik masrafı, değiştirilen parça bedeli ya da herhangi bir ad altında hiçbir ücret talep etmeksizin malın onarımını yapmak veya yaptırmakla yükümlüdür. Tüketici ücretsiz onarım hakkını üretici veya ithalatçıya karşı da kullanabilir. Satıcı, üretici ve ithalatçı tüketicinin bu hakkını kullanmasından müteselsilen sorumludur.
5. Tüketicinin, ücretsiz onarım hakkını kullanması halinde malın;
 - Garanti süresi içinde tekrar arızalanması,
 - Tamiri için gereken azami sürenin aşılması,
 - Tamirin mümkün olmadığının, yetkili servis istasyonu, satıcı, üretici veya ithalatçı tarafından bir raporla belirlenmesi durumunda;

Tüketici malın bedel iadesini, ayıp oranında bedel indirimi veya imkân varsa malın ayıpsız misli ile değiştirilmesini satıcıdan talep edebilir. Satıcı, tüketicinin talebini reddedemez. Bu talebin yerine getirilmemesi durumunda satıcı, üretici ve ithalatçı müteselsilen sorumludur.

6. Ürünün tamir süresi 20 iş gününü geçemez. Bu süre, garanti süresi içerisinde ise ürüne ilişkin arızanın yetkili servis istasyonuna bildirim tarihinde, garanti süresi dışında ise ürünün yetkili servis istasyonuna bildirim tarihinden itibaren başlar. Ürünün arızasının 10 iş günü içerisinde giderilememesi halinde, üretici veya ithalatçı; ürünün tamiri tamamlanıncaya kadar, benzer özelliklere sahip başka bir ürünü tüketicinin kullanımına tahsis etmek zorundadır.
7. Ürünün kullanma kılavuzunda gösterildiği şekilde kullanılması ve yetkili teknik servis elemanları dışındaki şahıslar tarafından bakım, onarım veya başka bir nedenle müda hale edilmemiş olması şartıyla bütün parçalar dahil tamamı garanti kapsamındadır.
8. Tüketici, garantiden doğan haklarının kullanılması ile ilgili olarak çıkabilecek uyuşmazlıklarda yerleşim yerinin bulunduğu veya tüketici işleminin yapıldığı yerdeki Tüketici Hakem Heyetine veya Tüketici Mahkemesine başvurabilir.
9. Satıcı tarafından bu Garanti Belgesinin verilmemesi durumunda, tüketici Gümrük ve Ticaret Bakanlığı Tüketicinin Korunması ve Piyasa Gözetimi Genel Müdürlüğüne başvurabilir.

COPA Velora Isı Pompası Kullanım ve Montaj Kılavuzu

Tüketicinin Dikkat Etmesi Gereken Hususlar

Aşağıdaki durumlarda garanti geçerli değildir, arızaların giderilmesi ücret karşılığında yapılır.

- Ürünün müşteriye teslim edilmesinden sonraki yükleme, indirme ve taşıma sırasında oluşan hasar ve arızalar
- Kullanım hatalarından meydana gelen hasar ve arızalar
- Voltaj düşüklüğü veya fazlalığından meydana gelen hasar ve arızalar
- Yangın ve yıldırım düşmesi gibi olaylardan meydana gelen hasar ve arızalar
- Ürün üzerindeki seri numarasının kaldırılması, değiştirilmesi veya hasar verilmesi gibi garanti belgesinin tahrif edildiği durumlarda bu garanti geçersizdir.
- Bu garanti şartları sadece aşağıda belirtilen ürün için geçerlidir, bunun dışında garanti şartlarına istinaden herhangi bir isim altında hak ve tazminat talep edilemez.
- Garanti belgesinin tasdik edilerek tüketiciye verilmesini temin etmek ve bu yükümlülüğünün yerine getirildiğini ispat etmek satıcı ve bayinin sorumluluğundadır.
- Satılan ürüne ilişkin olarak düzenlenen faturalar garanti belgesi yerine geçmez. Ancak yetkili serviste yapılan onarım ve parça değişim işlemleri sonucunda verilen fatura, yönetmeliğin öngördüğü garanti şartlarını içermesi kaydıyla garanti belgesi yerine geçer.

GARANTİ BELGESİ

İTHALATÇI-İMALATÇI FİRMA

copa

COPA ISI SİSTEMLERİ SAN. VE TİC. A.Ş.
Minareliçavuş OSB Mah. Ceviz Cad. No: 21
16220 Nilüfer, Bursa / TÜRKİY
Tel: +90 224 324 74 00

YETKİLİ SATICI VE ÜRÜN

Ünvanı :
Adresi :
Telefon / Faks :
Fatura Numarası :
Fatura Tarihi : Tarih, Kaşe, İmza

Ürünün :
Cins :
Marka :
Model : Barkod veya Seri Numarası

Teslim Tarihi ve Yeri:
Azami Tamir Süresi: 20 iş günü
Garanti Süresi: 2 Yıl

Ünvanı :
Adresi :
Telefon / Faks :
İlk Çalıştırma Tarihi : Tarih, Kaşe, İmza

• Yetkili COPA servisi tarafından doldurulacaktır.

• Yetkili COPA servisi tarafından doldurulacaktır.

QR Code - Yetkili Servis

Yetkili servis listemizin en güncel haline internet sitemizden ulaşabilirsiniz. Ayrıca; www.servis.gov.tr uzantısından da yetkili servis sorgulamasını güvenli bir şekilde yapabilirsiniz.



www.copa.com.tr



www.servis.gov.tr

copa

COPA Velora

**DC Inverter Heat Pump
Heating/Cooling & DHW**
Installation & User's Manual



copa.com.tr

Dear COPA customer,

This booklet has been prepared to provide you with important information regarding the safe, efficient, and proper use of the COPA Velora Heat Pump.

For this reason, please carefully read this user and installation manual in its entirety, as well as all other documents supplied with the heat pump, before putting the product into operation. We also recommend keeping these documents in a safe and easily accessible place for future reference.

- This product is a high-efficiency air-to-water heat pump.
- This product is designed to meet your heating, cooling, and domestic hot water requirements.
- Please dispose of all packaging waste generated during commissioning in accordance with applicable regulations.
- Commissioning of this product must be carried out by an authorized **COPA Service**.
- The specifications and descriptions stated herein may be modified by COPA. For up-to-date information, please visit www.copa.com.tr or contact COPA Customer Services at **444 26 72**.
- Thank you for choosing the COPA Velora Heat Pump.

CONTENTS

Important Safety Precautions	4
Section 1 - Introduction	5
1.1 Product Overview	5
1.2 General Features	5
Section 2 - Installation	6
2.1 Materials Needed for Installation	6
2.2 Installation Location.....	11
2.3 Installation Details	11
2.4 Drainage and Condensation	12
2.5 Suggested Installation Methods	12
2.6 Water Connectionsı	19
2.7 Plumbing Installation Requirements	19
2.8 Electrical Connections.....	19
2.9 Power Supply	20
2.10 Grounding and Over Current Protection	20
2.11 Electrical Wiring Diagram	21
Section 3: Operating Heat Pump	22
Isı Pompası Çalıştırılması	22
3.1 Controller Panel	22
3.2 Display Icon	22
3.3 Definition of Buttons	23
3.4 Wire Controller Operation	23
Section 4: Basic Operation	25
4.1 Unlock the Screen Lock	25
4.2 Turning the Unit On and Off	25
4.3 Temperature Adjustment	26
4.4 Space Mode Settings	27
4.5 Query Menu	28
4.6 Settings Menu	30
4.7 General Operation Guide	53
4.8 User Manual	54
Section 5: Installation	55
5.1 Installation Considerations	55
5.2 Wiring Overview	56
5.3 DIP Switch Settings	57
Section 6 General Maintenance	58
6.1 Controller Error Codes	58
6.2 Driver Board Fault	59
6.3 Owner Inspection	60
6.4 Troubleshooting	60
6.5 Common Faults and Troubleshooting.....	69
Section 7 Operation	70
7.1 Usage Notice	70
7.2 App Download	70
7.3 Connect Your Phone to Wi-Fi	70
7.4 Check the Device Wi-Fi Status	70
7.5 Add Device	70
7.6 Interface Style	73
7.7 Device Sharing	75

IMPORTANT SAFETY PRECAUTIONS

⚠ IMPORTANT NOTICE

This guide provides installation and operation instructions for the EVI DC Inverter Air Source Heat Pump. Consult the seller with any questions regarding this equipment.

Attention Installer: This guide contains important information about the installation, operation and safe use of this product. This information should be given to the owner and/or operator of this equipment after installation or left on or near the heat pump.

Attention User: Attention User: This manual contains important information that will help you in operating and maintaining this heat pump. Please retain it for future reference.

⚠ WARNING

Before installing this product, read and follow all warning notices and instructions which are included. Failure to follow safety warnings and instructions can result in severe injury, death, or property damage.

Codes and Standards

The EVI DC Inverter Air Source Heat Pump must be installed in accordance with the local building and installation codes as per the utility or authority having jurisdiction. All local codes take precedence over national codes. In the absence of local codes, refer to the latest edition of the National Electric Code (NEC) in the local government Electric Code (CEC) for installation.



DANGER - Risk of electrical shock or electrocution.

The electrical supply to this product must be installed by a licensed or certified electrician in accordance with the National Electrical Code and all applicable local codes and ordinances. Improper installation will create an electrical hazard which could result in death or serious injury to heat pump users, installers, or others due to electrical shock, and may also cause damage to property. Read and follow the specific instructions inside this guide.

⚠ WARNING

To reduce the risk of injury, do not permit children to use this product unless they are closely supervised at all times.

Consumer Information and Safety

The EVI DC Inverter Air Source Heat Pumps are designed and manufactured to provide years of safe and reliable service when installed, operated and maintained according to the information in this manual and the installation codes referred to in later sections. Throughout the manual, safety warnings and cautions are identified by the symbol. Be sure to read and comply with all of the warnings and cautions.

Heat Pump Energy Saving Tips

If you do not plan to use hot water for a prolonged period, then you might choose to turn the heat pump off or decrease the temp.setting of the control several degrees to minimize energy consumption.

We offer the following recommendations to help conserve energy and minimize the cost of operating your heat pump without sacrificing comfort.

1. A maximum water temp.of 60°C is recommended.
2. It is recommended to turn off the heat pump when ambient air temp.is less than -30°C or if on vacation for longer than a week.
3. To save energy, it is recommended that the heat pump is operated during daytime when the ambient temp.is higher.
4. Try to install the heat pump at the ventilated places indoor.If it must be installed outdoor, where possible, shelter the heat pump from prevailing winds, rain and snow.Always use a shelter when practical, which will reduce the possibility of frosting and icing.

General Installation Information

1. Installation and service must be performed by a qualified installer or service agent, and must conform to all national, state, and local codes and/or safety regulations.
- 2.
3. This EVI DC Inverter Air Source Heat Pump is specifically designed for domestic hot water & house heating.

Section 1 - Introduction

1.1 Product Overview

EVI DC Inverter Air Source heat pumps transfer heat from the ambient air to water, providing high-temp.hot water up to 60°C.The unique high-temp.heat pump is widely used for house warming.With innovative & advanced technology, the heat pump can operate very well at -30°C ambient temp.with high output temp.s up to 60°C, which ensures the compatibility with normal sized radiator based systems without supplementation.Compared with traditional oil/LPG boilers, EVI DC Inverter heat pump produces up to 50% less CO2whilst saves 80% running cost.

Our heat pumps are not only highly efficient, but also easy and safe to operate.

1.2 General Features

A high coefficient of performance (COP) of up to 5 results in lower running costs compared with traditional ASHP technology.

- No immersion heater supplement is required.
2. Reduced Capital Costs
 - Simple installation
 3. High Comfort Levels
 - High storage temp.results in increased hot water availability.

COPA Velora Heat Pump User and Installation Manual

4. No potential danger of any inflammable, gas poisoning, explosion, fire, electrical shock which are associated with other heating systems.
5. A digital controller is incorporated to maintain the desired water temp..
6. Long-life and corrosion resistant composite cabinet stands up to severe climates.
7. Panasonic compressor ensures outstanding performance, ultra energy efficiency, durability and quiet operation.
8. Self-diagnostic control panel monitors and troubleshoots heat pump operations to ensure safe and reliable operation.
9. Intelligent digital controller with friendly user interface and blue LED back light.
10. Separate isolated electrical compartment prevents internal corrosion and extends heat pump life.
11. The heat pump can operate down to ambient air temp.of -30°C

Section 2 - Installation

The following general information describes how to install the EVI DC Inverter air source heat pump.

Note: Before installing this product, read and follow all warning notices and instructions. Only a qualified service person should install the heat pump.

2.1 Materials Needed for Installation

The following items are needed and are to be supplied by the installer for all heat pump installations:

1. Plumbing fittings.
2. Level surface for proper drainage.
3. Ensure that a suitable electrical supply line is provided. See the rating plate on the heat pump for electrical specifications. Please take a note of the specified current rating. No junction box is needed at the heat pump; Connections are made inside of the heat pump electrical compartment. Conduit may be attached directly to the heat pump jacket.
4. It is advised to use PVC conduit for the electrical supply line.
5. Use a booster pump for pumping water in case of low water pressure.
6. A filter on the water inlet is needed.
7. The plumbing should be insulated to reduce its heat loss.

Note: We recommend installing shut-off valves on the inlet and outlet water connections for ease of serviceability.

COPA Velora Heat Pump User and Installation Manual

Velora Heat Pump Technical Specifications		
Parameter	VELORA 12	VELORA 16
Heating Conditions - Ambient Temp (DB/WB): 7/6°C, Water Temp (In/Out): 30/35°C		
Heating Capacity Range (kW)	4.8-12.0	8.8-22.0
Heating Input Power Range (kW)	0.93-2.87	1.67-5.30
COP Range	4.18-5.18	4.15-5.27
DHW Conditions - Ambient Temp (DB/WB): 20/15°C, Water Temp (In/Out): 15/55°C		
Heating Capacity Range (kW)	5.8-12.2	11.2-22.5
Heating Input Power Range (kW)	1.15-2.79	2.27-5.26
COP Range	4.37-5.04	4.28-4.93
Hot Water Output (L/h)	262	482
Cooling Conditions - Ambient Temp (DB/WB): 35/24°C, Water Temp (In/Out): 12/7°C		
Cooling Capacity Range (kW)	3.5-8.6	6.0-15.0
Cooling Input Power Range (kW)	0.98-2.75	1.78-4.98
EER Range	3.13-3.57	3.01-3.37
Power Supply	230V/1Ph/50Hz/60Hz	
Max Input Power (kW)	4.5	7.1
Max Current (A)	20.6	32.5
Circuit Breaker (A)	25	40
Cable Size (mm ²)	6mm ²	10mm ²
Pipe Diameter (mm)	DN25	DN32
Water Flow (m ³ /h)	2.06	3.78
Max Water Pressure Drop (kPa)	35	45
Water Pump Type	Adjustable DC Inverter	
Max Water Head (m)	9	12
Expansion Tank (L)	5	5
Noise dB(A)	≤48	≤55
Net Weight (kg)	102	146
Dimensions (L/W/H mm)	1100×460×800	1202×480×1050
Operating Ambient Temp (°C)	-25-43	
Water Temp Range (DHW) (°C)	20-55°C (DHW)	
Water Temp Range (Heating) (°C)	20-55°C (Isitma)	
Water Temp Range (Cooling) (°C)	7-35°C (Soğutma)	
Refrigerant Type / GWP	R32 / 675	R32 / 675
Refrigerant Charge (kg)	2	2.2

COPA Velora Heat Pump User and Installation Manual

Correct installation is required to ensure safe operation. The requirements for heat pumps include the following:

1. Dimensions for critical connections.
2. Field assembly (if required).
3. Appropriate site location and clearances.
4. Proper electrical wiring.
5. Adequate water flow.

This manual provides the information needed to meet these requirements. Review all application and installation procedures completely before continuing the installation.

VELORA 12

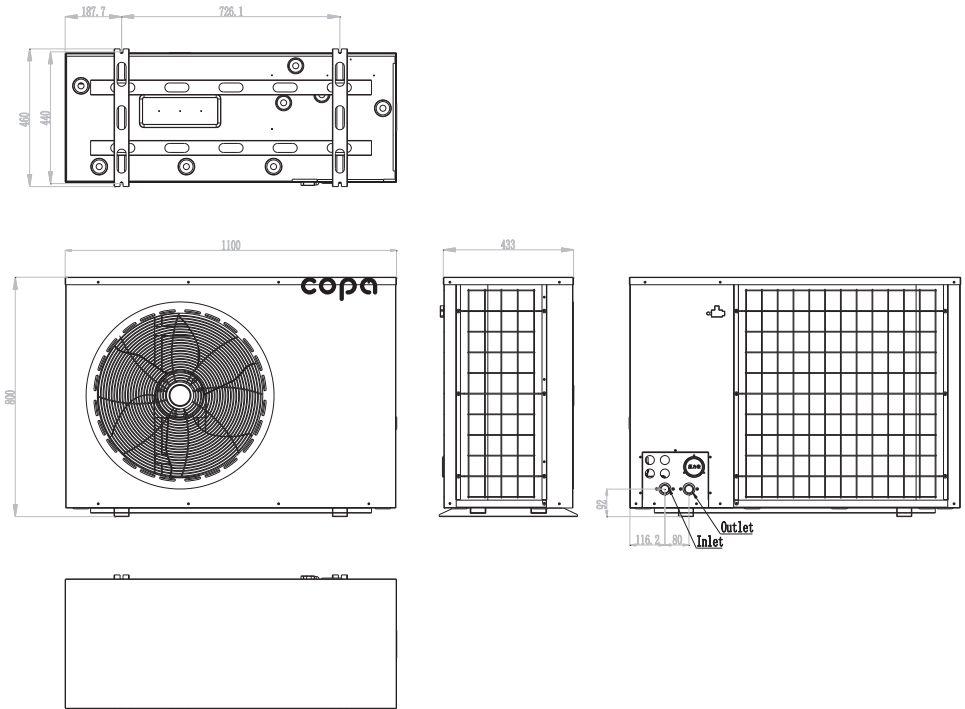

VELORA 16

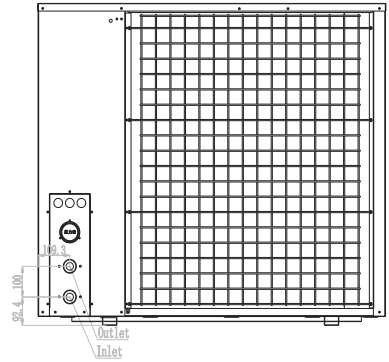
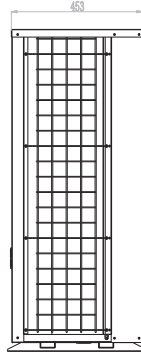
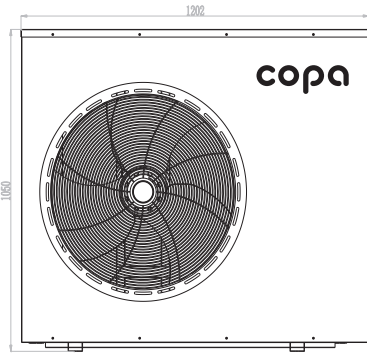
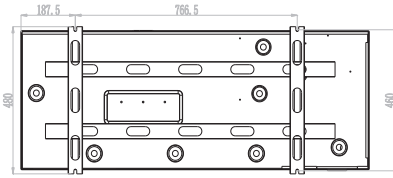

Exploded view

Velora 12 - Velora 16

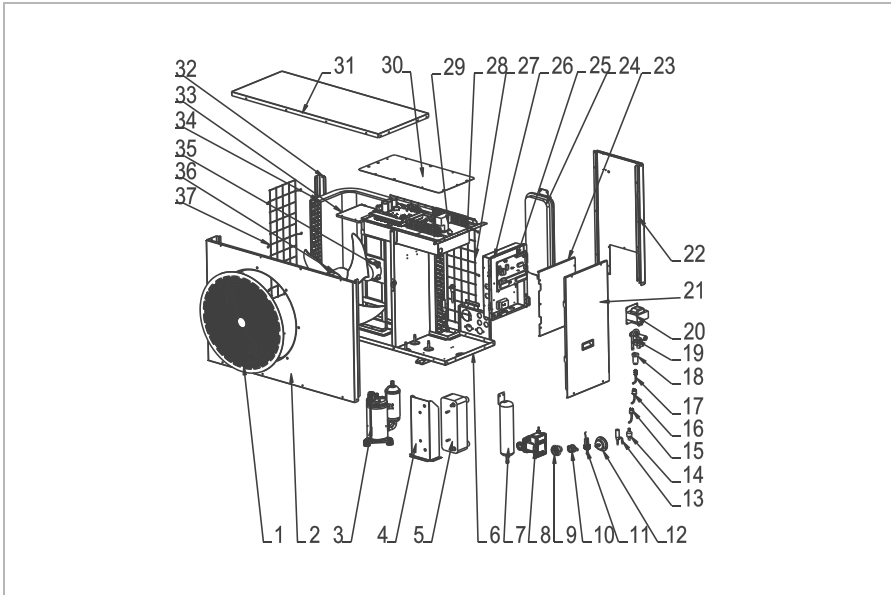

No	Name	No	Name
1	Fan Guard	21	Right Side Panel
2	Front Panel	22	Right Rear Panel
3	Compressor	23	Electrical Box 2 Cover
4	Heat Exchanger Bracket	24	Expansion Tank
5	Heat Exchanger	25	Main Control Board
6	Chassis	26	Electrical Box 2
7	Liquid Accumulator	27	Rear Grille
8	Water Pump	28	Electrical Box
9	Water Pump Connector	29	Drive Board
10	Flanged Copper Adapter	30	Electrical Box Cover
11	Water Flow Switch	31	Top Cover
12	Pressure Gauge	32	Support Foot
13	EEV (Electronic Expansion Valve)	33	Motor Bracket
14	Filter	34	Evaporator
15	High Pressure Switch	35	Motor
16	Low Pressure Switch	36	Fan Blade
17	Needle Valve	37	Left Side Grille
18	Vent Valve		
19	Four-Way Valve		
20	Reactor		

2.2 Installation Location

⚠ CAUTION

1. DO NOT install the heat pump near to hazardous materials and places
2. DO NOT install the heat pump under deep sloping roofs without gutters which will allow rain water, mixed with debris, to be forced through the unit.
3. Place the heat pump on a flat slightly pitched surface, such as concrete or fabricated slab. This will allow proper drainage of condensation and rain water from the base of the unit. If possible, the slab should be placed at the same level or slightly higher than the filter system/equipment.

2.3 Installation Details

All criteria given in the following sections reflect minimum clearances. However, each installation must also be evaluated, taking into account the prevailing local conditions such as proximity and height of walls, and proximity to public access areas. The heat pump must be placed to provide clearances on all sides for maintenance and inspection.

1. The heat pump installation area must have good ventilation and the air inlet/outlet must not be hindered.
2. The installation area must have good drainage and be built on a solid foundation.
3. Do not install the unit in areas accumulated with pollutions like aggressive gas (chlorine or acidic), dust, sand and leaves etc.
4. For easier and better maintenance and troubleshooting, no obstacles around the unit should be closer than 1m. And no obstructions within 2m, vertically, from the unit for air ventilation. (See Figure 1)

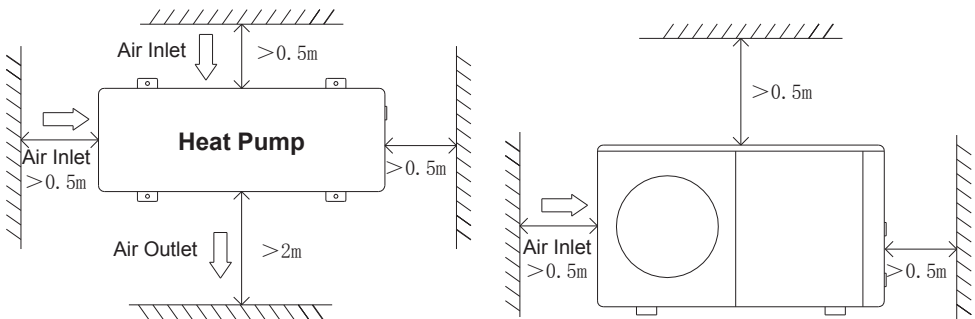

Figure 1

COPA Velora Heat Pump User and Installation Manual

5. The heat pump must be installed with shockproof bushes to prevent vibration and/or imbalance.

6. Even though the controller is waterproof, care should be taken to avoid direct sunlight and high temp..In addition, the heat pump should be placed to ensure quality viewing of the controller.

7. The plumbing pipes must be installed with proper support to prevent possible damage due to vibration.

Running water pressure should be kept over 196kpa.Otherwise, booster pump should be installed.

8. The acceptable operating voltage range should be within $\pm 10\%$ of the rated voltage.

- The heat pump unit must be grounded /earthed for safety purposes.

2.4 Drainage and Condensation

Condensation will occur from the evaporator when the unit is running and drain at a steady rate, depending upon ambient air temp.and humidity.The more humid the ambient conditions, the more condensation will occur.The bottom of the unit acts as a tray to catch rainwater and condensation.Keep the drain holes, located on the bottom pan of the unit base, clear from debris at all times.

2.5 Suggested Installation Methods

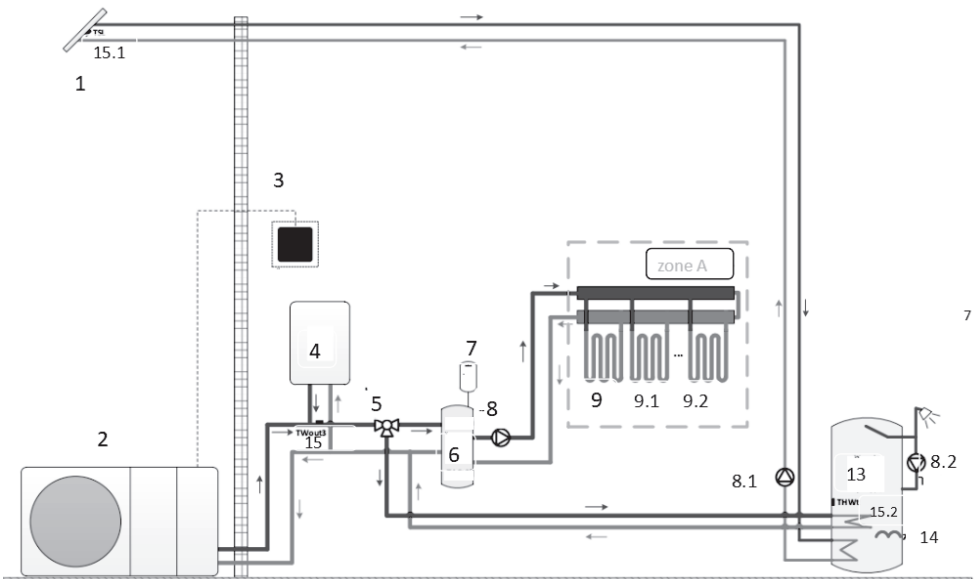

Application 1

COPA Velora Heat Pump User and Installation Manual

Legend			
1	Solar Panel	8.2	P_r: Dhw Pipe Pump (Field Supply)
2	Outdoor Unit	9	Floor Heating Coil 1 (Field Supply)
3	User Interface	9.1	Floor Heating Coil 2 (Field Supply)
4	Ahs: Auxiliary Heat Source (Field Supply)	9.2	Floor Heating Coil 3 (Field Supply)
5	Sv1:3 -Way Valve (Field Supply)	13	Domestic Hot Water Tank (Field Supply)
6	Balance Tank (Field Supply)	14	Tbh: Domestic Hot Water Tank Booster Heater (Field Supply)
7	Expansion Vessel(Field Supply)	15	T3: Water Flow Temperature Sensor (Optional)
8	P_o: Zone A Circulation Pump (Field Supply)	15.1	Tsolar: Solar Temperature Sensor (Optional)
8.1	P_s: Solar Pump (Field Supply)	15.2	T10: Water Tank Temperature Sensor (Accessory)

Notes: The example is just for application illustration; please confirm the exact installation method according to the installation manual.

Space heating

The ON/OFF signal and operation mode and temperature setting are set on the user interface. P_O (8) keeps running as long as the unit is ON for space heating, SV1(5) keeps ON.

Domestic water heating

The ON/OFF signal and target tank water temperature (HOT_WATER_TEMP_SET) are set on the user interface. P_O (8) stops running as long as the unit is ON for domestic water heating, SV1(5) keeps OFF.

AHS (auxiliary heat source) control

The AHS function is set on the indoor unit

1) When the AHS is set to be valid only for heating mode, AHS can be turned on in the following ways:

- A. Turn on the AHS via Force AHS function on the user interface;
- B. AHS will be turned on automatically if initial water temperature is too low or target water temperature is too high at low ambient temperature.

P_O(8) keeps running as long as the AHS is ON, SV1(5) keeps ON.

2) When the AHS is set to be valid for heating mode and DHW mode. In heating mode, AHS control is same as part 1); In DHW mode, AHS will be turned on automatically when the initial domestic water temperature T5 is too low or the target domestic water temperature is too high at low ambient temperature. P_O (8) stops running, SV1(5) keeps OFF.

3) When the AHS is set to be valid, AHS1/AHS2 can be set to be valid on the user interface. In heating mode and DHW mode, AHS will be turned on if AHS1/AHS2 dry contact closes.

TBH (tank booster heater) control

The TBH function is set on the user interface.

When the TBH is set to be valid, TBH can be turned on via For open TBH heat function on the user interface;

In DHW mode, TBH will be turned on automatically when the initial domestic water temperature T5 is too low or the target domestic water temperature is too high at low ambient temperature.

When the TBH is set to be valid, TBH can be set to be valid on the user interface. TBH will be turned on if TBH contact closes.

Solar Energy Control

Hydraulic module recognizes solar energy signal by judging Tsolar or receiving SL1SL2 signal from user interface. The recognition method can be set via SOLAR on the user interface.

Advanced>01Parameters>02System Parameters>30 SOLAR

When Tsolar is set to be ON, Solar energy turns ON when Tsolar is high enough, P_S(8.1) starts running; Solar energy turns OFF when Tsolar is low, P_S(8.1) stops running.

Advanced setting > 01 Parameters config > 11 Input & Sensors >26 TSL_SENSOR
2)When Tsolar is set to be OFF, Solar energy turns ON after receiving Solar SL1SL2 signal from user interface, P_S(8.1) starts running; Without solar SL1SL2 signal. Solar energy turns OFF, P_S(8.1) stops running.

COPA Velora Heat Pump User and Installation Manual

Application 2

ROOM THERMOSTAT Control for Space heating or cooling need to be set on the user interface.

It can be set in three ways: MODE SET(ZONE.A.MODE.SW) /ONE ZONE (ZONE.A.SW)/DOUBLE ZONE(DUAL.ZONE.SWITC).

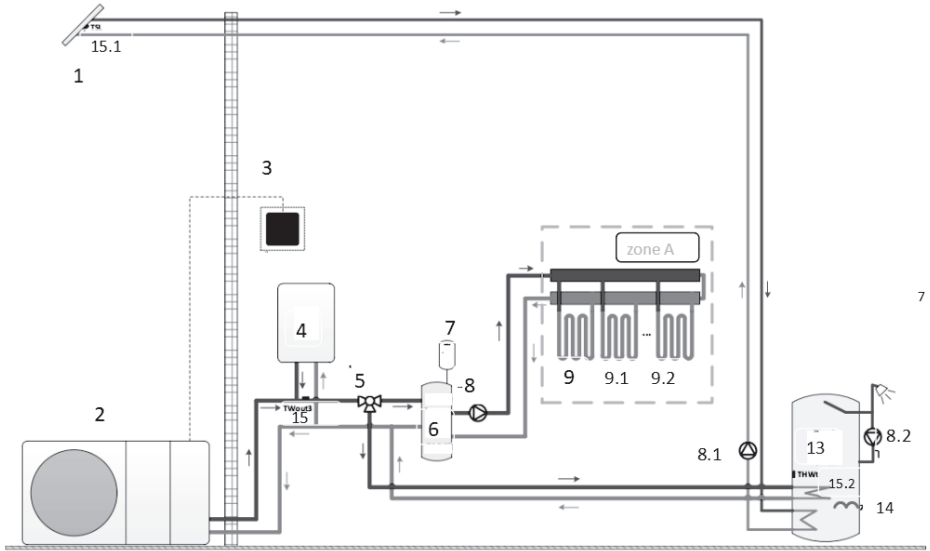

One zone control

Legend			
1	Solar Panel	8.2	P_r: DhW Pipe Pump (Field Supply)
2	Outdoor Unit	9	Floor Heating Coil 1 (Field Supply)
3	User Interface	9.1	Floor Heating Coil 2 (Field Supply)
4	Ahs: Auxiliary Heat Source (Field Supply)	9.2	Floor Heating Coil 3 (Field Supply)
5	Sv1:3 -Way Valve (Field Supply)	13	Domestic Hot Water Tank (Field Supply)
6	Balance Tank (Field Supply)	14	Tbh: Domestic Hot Water Tank Booster Heater (Field Supply)
7	Expansion Vessel(Field Supply)	15	T3: Water Flow Temperature Sensor (Optional)
8	P_o: Zone A Circulation Pump (Field Supply)	15.1	Tsolar: Solar Temperature Sensor (Optional)
8.1	P_s: Solar Pump (Field Supply)	15.2	T10: Water Tank Temperature Sensor (Accessory)

COPA Velora Heat Pump User and Installation Manual

One zone control: the unit ON/OFF is controlled by the room thermostat, cooling or heating mode and outlet water temperature is set on the user interface. System is ON when any “CL1” of all the thermostats closes. When all “CL1” open, system turns OFF.

The circulation pumps operation

When the system is ON, which means any “CL1” of all the thermostats closes, P_o (8) starts running; When the system is OFF, which means all “CL1” open, P_o (8) stops running.

Application 3

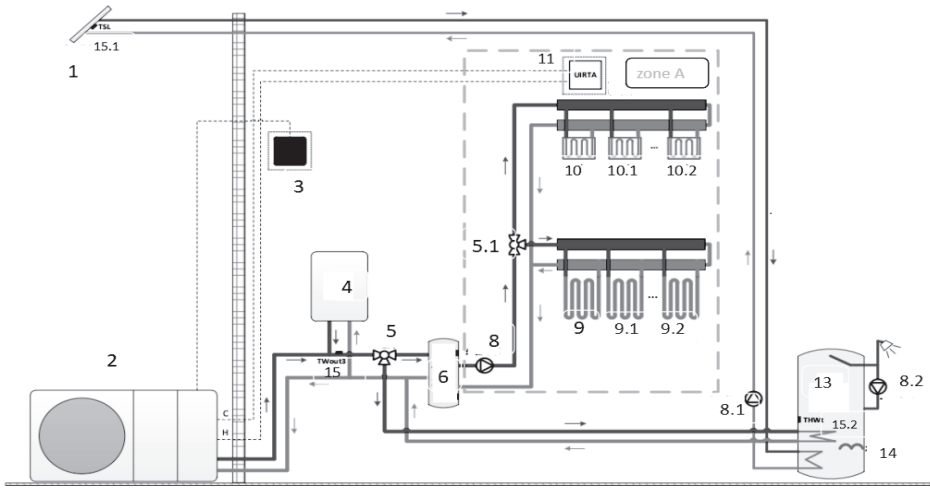

Figure 4

Legend			
1	Solar Panel	9.1	Floor Heating Coil 2 (Field Supply)
2	Outdoor Unit	9.2	Floor Heating Coil 3 (Field Supply)
3	User Interface	10	Fan Coil 1 (Field Supply)
4	Ahs: Auxiliary Heat Source (Field Supply)	10.1	Fan Coil 2 (Field Supply)
5	Sv1:3-Way Valve (Field Supply)	10.2	Fan Coil 3 (Field Supply)
5.1	Sv2:3-Way Valve (Field Supply)	11	Low Voltage Room Thermostat (Field Supply)
6	Expansion Vessel(Field Supply)	14	Tbh: Domestic Hot Water Tank Booster Heater (Field Supply)
8	P_o: Zone A Circulation Pump (Field Supply)	15	T3: Water Flow Temperature Sensor (Optional)
8.1	P_s: Solar Pump (Field Supply)	15.1	Tsolar: Solar Temperature Sensor (Optional)
8.2	P_r: Dhwh Pipe Pump (Field Supply)	15.2	T10: WATER Tank Temperature Sensor (Accessory)
9	Floor Heating Coil 1 (Field Supply)	14	Tbh: Domestic Hot Water Tank Booster Heater (Field Supply)

Notes: The example is just for application illustration; please confirm the exact installation method according to the installation manual.

COPA Velora Heat Pump User and Installation Manual

Space Heating

Cooling or heating mode is set via the room thermostat, water temperature is set on the user interface.

1. When any "CL1" of all the thermostats close, system will be set at cooling mode.
2. When any "HL1" of all the thermostats close and all "CL1" open, system will be set at heating mode.

The circulation pumps operation

1. When the system is in cooling mode, which means any "CL1" of all the thermostats closes, SV2(5.1) keeps ON, P_O (8) starts running;
2. When the system is in heating mode, which means one or more "HL1" close and all "CL1" open, SV2(5.1) keeps OFF, P_O (8) starts running.

Application 4

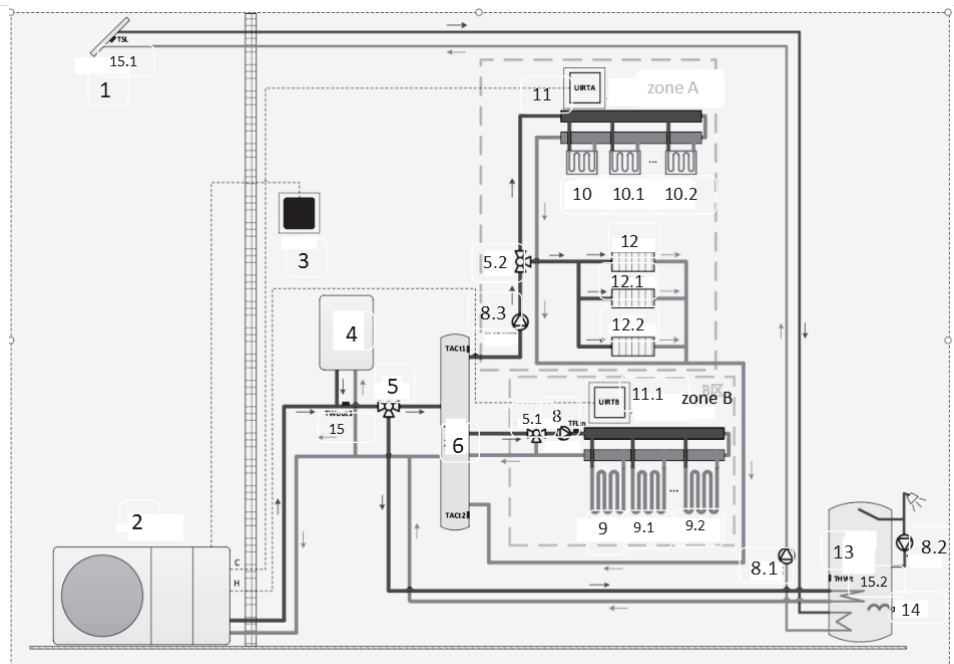

Double Zone Control

COPA Velora Heat Pump User and Installation Manual

Legend			
1	Solar Panel	9.2	Floor Heating Coil 3 (Field Supply)
2	Outdoor Unit	10	Fan Coil 1 (Field Supply)
3	User Interface	10.1	Fan Coil 2 (Field Supply)
4	Ahs: Auxiliary Heat Source (Field Supply)	10.2	Fan Coil 3 (Field Supply)
5	Sv1:3 -Way Valve (Field Supply)	11	Zone A Low Voltage Room Thermostat (Field Supply)
5.1	Sv 2:3-Way Valve (Field Supply)	11.1	Zone B Low Voltage Room Thermostat (Field Supply)
6	Balanced Reservoir (Field Supply)	12	Heating Radiator 1 (Field Supply)
8	P_O: Zone A Circulation Pump (Field Supply)	12.1	Heating Radiator 1 (Field Supply)
8.1	P_s: Solar Pump (Field Supply)	12.2	Heating Radiator 1 (Field Supply)
8.2	P_r: DhW Pipe Pump (Field Supply)	13	Domestic Water Tank (Field Supply)
8.3	P_M: Zone B Circulation Pump (Field Supply)	14	Tbh: Domestic Hot Water Tank Booster Heater (Field Supply)
9	Floor Heating Coil 1 (Field Supply)	15.1	Tsolar: Solar Temperature Sensor (Optional)
9.1	Floor Heating Coil 2 (Field Supply)	15.2	T10: Water Tank Temperature Sensor (Accessory)

Notes: The example is just for application illustration; please confirm the exact installation method according to the installation manual.

Space Heating

Zone A can operate in cooling mode or heating mode, while zone B can only operate in heating mode; While installation, for all thermostats in zone A, only "C、L1" terminals need to be connected. For all thermostats in zone B, only "H、L1" terminals need to be connected.

1) The ON/OFF of zone A is controlled by the room thermostats in zone A. When any "CL1" of all thermostats in zone A closes, zone 1 turns ON. When all "CL1" turn OFF, zone A turns OFF; Target temperature and operation mode are set on the user interface;

2) In heating mode, the ON/OFF of zone B is controlled by the room thermostats in zone B. When any "HL1" of all thermostats in zone B closes, zone B turns ON. When all "HL1" open, zone B turns OFF. Target temperature is set on the user interface; Zone B can only operate in heating mode. When cooling mode is set on the user interface, zone B keeps in OFF status.

COPA Velora Heat Pump User and Installation Manual

2.6 Water Connections

Water Connections at the Heat Pump

Quick Connect fittings are recommended to be installed on the water inlet and outlet connections.

It is recommended to use stainless steel or PPR pipes for the heat pump plumbing. The water inlet and outlet connection to the heat pump accepts stainless steel or PPR pipe

CAUTION

Make sure that flow requirements and tap water turnover rates can be maintained with the installation of additional heat pumps and plumbing restrictions.

2.7 Plumbing Installation Requirements

1. When water pressure exceeds 490Kpa, please use reducing valve to reduce the water pressure below 294Kpa.
2. Each part connected to unit needs to be connected with method of loose joint and installed with intermediate valve.
3. Ensure that all plumbing has been properly completed and then proceed to do a water leakage and pressure test.
4. All the pipelines and pipe fittings must be insulated to prevent heat loss.
5. Install a drain valve at the lowest point of the system to enable the system to be drained during freezing conditions (winterizing).
6. Install a check valve on the water outlet connection in order to prevent back siphoning when water pump stops.
7. In order to reduce the back pressure, the pipes should be installed horizontally
8. And minimize the elbows (90 degrees connections). If a higher flow rate is required, install a bypass valve.

2.8 Electrical Connections

WARNING

Risk of electrical shock or electrocution.



Ensure that all high voltage circuits are disconnected before commencing heat pump installation. Contact with these circuits could result in death or serious injury to users, installers or others, due to electrical shock and may also cause damage to property.

CAUTION

Label all wires prior to disconnection when servicing the heat pump. Wiring errors can cause improper and dangerous operation. Check and ensure proper operation after servicing.

2.9 Power Supply

1. If the supply voltage is too low or too high, it can cause damage and/or result in unstable operation of the heat pump unit, due to high inrush currents on start up.
2. The minimum starting voltage should be above 90% of rated voltage. The acceptable operating voltage range should be within $\pm 10\%$ of the rated voltage.
3. Ensure the cable specifications meet the correct requirements for the specific installation. The distance between the installation site and mains power supply will affect the cable thickness. Follow the local electrical standards to select the cables, circuit breakers and isolator breakers.

2.10 Grounding and Over Current Protection

In order to prevent electrical shock in case of leakage from unit, install the heat pump according to local electrical standard.







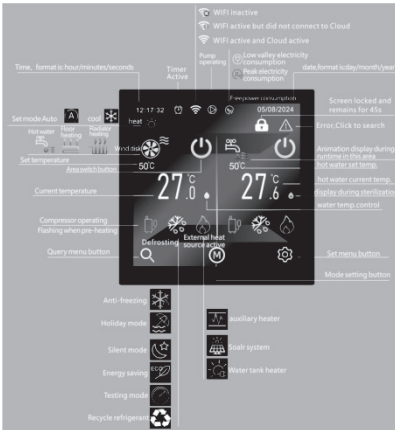













1. Do not interrupt the voltage supply to the heat pump frequently as this may result in a shorter life expectancy of the heat pump.
2. When installing over current protection, ensure that the correct current rating is met for this specific installation.
3. The Compressor, fan coil unit and heat pump water pump all have AC-contactor and thermo relay protection. Therefore, in the process of installation and debugging, firstly measure each of the aforementioned components' current, and then adjust the current protection range of the thermo relays.

Section 3: Operating Heat Pump









3.1 Controller Panel









3.2 Display Icon

Icon	Meaning	Icon	Meaning
	Heating Mode		Holiday Mode
	Hot Water Mode		Silent Mode
	Cooling Mode		Energy Saving Mode
	Automatic Mode		Aptitude Test
	The Wind Disk		External Heat Source Output
	Radiator		Auxiliary Electric Heat Output
	Underfloor Heating		Solar Energy Signal Input
	Lock Screen		Water Tank Electric Heat Output
	Compressor (Indicates Preheating When Flashing)		Low Power Status
	Defrost		Peak Electricity Status

COPA Velora Heat Pump User and Installation Manual

Icon	Meaning	Icon	Meaning
	Error showing		Free electricity status
	Disinfect		Water temperature control
	Timing		Frequency variable pump output
	WIFI regular work		Error

3.3 Definition of Buttons

Button	Description	Function
	On/off	Turn on or turn off the heat pump.
	Query	Query running parameters, error code records Come back to the up level
	UP key	Select the Run area and set the parameter values
	Down key	Select the Run area and set the parameter values
	Set	Go to the next step when programming a schedule in the menu structure and confirm a selection to enter in the submenu of the menu structure.
	Mode	Switch the operating mode of the heat pump.

3.4 Wire Controller Operation

The main screen varies depending on the application scenario. Possible scenarios are described below:

Main Interface 1 (Single Zone Water Temperature + Heating Water):



The system includes air cooling water temperature control for a single zone, along with domestic hot water control.

COPA Velora Heat Pump User and Installation Manual

Note: All icons in this manual are for illustrative purposes only and may differ from the actual display content.

Main Interface 2 (Single Zone Room Temperature + Domestic Hot Water):



The system includes air conditioning, room temperature control for a single zone, and domestic hot water control.

Note: For temperature measurement, the wired controller must be installed indoors to accurately detect the room temperature.

Main Interface 3 (Two-Zone Mixing + Domestic Hot Water):



The system includes dual-zone ventilation control (Zone A water temperature + Zone B room temperature), along with domestic hot water control.

Note: In heating mode, both zones can be activated simultaneously. In cooling mode, only Zone A can be activated. The temperature controller must be installed indoors to measure the room temperature accurately.

Main Interface 4 (Dual-Zone Water Temperature + Domestic Hot Water):



The system includes dual-zone ventilation control (Zone A + Zone B), along with domestic hot water control.

Note: In heating mode, both zones can be activated simultaneously. In cooling mode, only Zone A can be activated.

Note: When thermostat control is used, the unit can only regulate the water temperature. When using an underfloor heating system, the setpoint temperature for the relevant zone should not be set too high.

Section 4: Basic Operation

4.1 Unlock the Screen Lock

If the screen lock icon appears on the display, the wired controller will not operate, as shown in the current status.



Click the button; the screen lock icon will disappear and the wired controller will become available for use, as shown below.

Screen Lock Enable/Disable Settings:

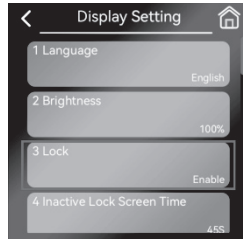

From the main  interface, tap to enter the settings menu. Locate “Display Settings”, then select [Screen Lock Function Settings] to change the settings..



4.2 Turning the Unit On and Off

4.2.1 Wired Controller – Disabling the Air Conditioning Zone

On the main screen,  tap the relevant zone to enable or disable the cooling or heating function for that zone.

Taking the single-zone water temperature as an example: first, tap the air conditioning zone button,  then tap again to confirm the activation of Zone A,  as shown below.

COPA Velora Heat Pump User and Installation Manual





4.2.2 Air Conditioning Zone with Thermostat Switch

[Thermostat Control] When “Single Zone Mode Switch” is selected, the operating mode of Zone A and the unit on/off control are managed by the thermostat.

[Thermostat Control] When “Single Zone Switch” or “Dual Zone Switch” is selected, the on/off control of the air conditioning zone is managed by the thermostat, while the operating mode is set via the wired controller.

4.2.3 Wired Controller – Disabling the Domestic Hot Water System

First, ensure that the domestic hot water function is set to “Enable” mode; otherwise, the hot water function will not operate.

On the main interface, tap the domestic hot water zone button , then tap the  to turn the hot water on or off, as shown below.



4.3 Temperature Adjustment

On the main interface, tap the temperature value icon in the relevant zone. The temperature input box will be displayed, as shown below.



COPA Velora Heat Pump User and Installation Manual

At this stage, tap the numeric keys to enter the temperature value, then tap  again to save the set temperature, as shown below:

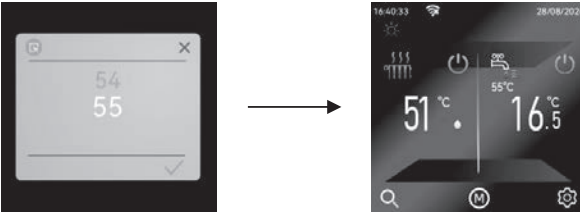

4.4 Space Mode Settings

There are three different spatial pattern types:

1. Cooling Mode
2. Heating Mode
3. Automatic Mode

On the main interface, tap the  button to open the operation mode setting window, as shown in the figure.



Tap the desired mode option to apply the setting. If you tap the upper-right corner, the pop-up window will close directly and the mode setting will be cancelled.

4.4.1 Time Setting Operation

On this controller, the procedures for adjusting time parameters such as year, month, day, hour, minute, and second are the same; for example, changing the date and time is performed in the same way.

The Date and Time page is displayed. For details, refer to Section 7.3 Date and Time.



When the Year field is tapped, the year input box becomes visible.



Tap the numeric keypad button to enter the year value. After making changes, tap  to save the changes. Then tap to close the pop-up window directly without saving the changes.

4.5 Query Menu

There are four query menus available:

1. Fault Search
2. Status Query Interface
3. Version Query Interface
4. Energy Measurement Interface

On the main interface, tap the  to access the query interface.

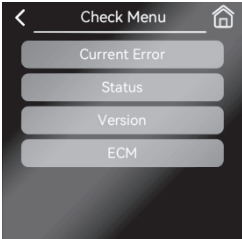

You can view four options: fault query, status query, version query, and power measurement. Tap the desired option to access the corresponding function interface.

4.5.1 Fault Query Interface

If a fault occurs, the interface shown below will be displayed. (Tap  to clear faults that meet the restart conditions.



Tap the relevant fault item to view the full fault name.



4.5.2 Status Query Interface

If you want to view real-time information about a unit (such as temperature and active electrical components), you can access the status query page.

COPA Velora Heat Pump User and Installation Manual



Scroll up and down to view all status information (the right side indicates the component output status).

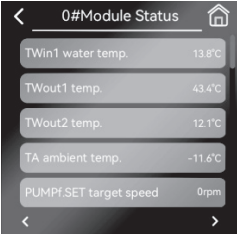

4.5.3 Version Query Interface

When handling certain after-sales issues, it may be necessary to provide the software information used by the unit controller to facilitate easier fault diagnosis. This information can be easily accessed via the version query interface.



4.5.4 Enerji Ölçüm Arayüzü

Bu arayüzde, cihazın son 24 saat, 30 gün, 12 ay ve 10 yıl içinde kaydettiği güç tüketimi, soğutma/ısı kapasitesi ve enerji verimliliği oranına ilişkin verileri sorgulayabilirsiniz.



Aşağıdaki şekilde görüldüğü gibi, saat, gün, ay ve yıl bazlı elektrik ölçüm arayüzü tablo şeklinde sunulur ve kısaltmaları şunları ifade eder:

COPA Velora Heat Pump User and Installation Manual

CQ	Cooling Capacity
Return	Heating Capacity
W	Domestic Hot Water Capacity
Output	Cooling Power Consumption
Service	Heating Power Consumption
WPS	Domestic Hot Water Energy Consumption
EER	Energy Efficiency Ratio
COP	Coefficient of Performance
W-COP	Domestic Hot Water COP

Note that the units used for electrical consumption and cooling/heating capacity differ: 0.1 kWh for hourly and daily values, 1 kWh for monthly values, and 10 kWh for yearly



(Hour) (Day)





(Hour) (Day)



(Month) (Year)



(Month) (Year)

By tapping the four data interfaces shown in the diagram above, you can switch to view historical  data for hour, day, month, and year by tapping .

4.6 Settings Menu

4.6.1 Display Settings

Display Settings: You can configure settings for daily use such as language, screen lock, screen lock duration, and button sound. Follow the path below to access the Display Settings screen:

Main Interface > Settings Menu > Display Settings



Note: If the "Screen Timeout" value is set to "0", the function is disabled and the screen remains on.

4.6.2 Date and Time Settings

If the date and time do not match the actual date and time, you can adjust them by following the path below:

Main Interface > Settings Menu > Date and Time



For time adjustment, please refer to Section 5.5.

4.6.3 Timer Settings

4.6.3.1 Timer Operation

4.6.3.1.1 Daily Program

Access to the Daily Program screen is provided via the following path:

Main Interface > Menu Settings > Timer > Timer On/Off > Daily Program



Tap the  to enable or disable these timer settings. When the numeric field is tapped, a pop-up window will appear, allowing you to enter the hour or minute values.



COPA Velora Heat Pump User and Installation Manual

To change the mode, tap the “Mode” box.

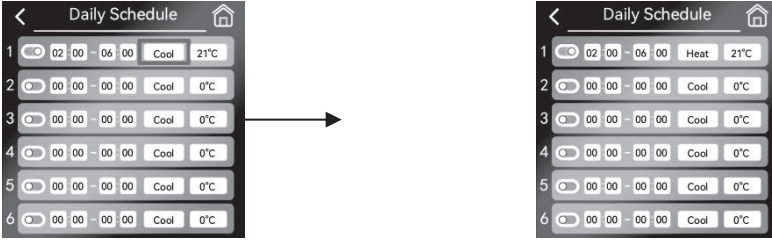

Tap the temperature box; a pop-up window will appear where you can enter the desired temperature value.

Five timer setting sets according to the table below.

Groups	Enable Proof Duration	Shutdown Duration	Operating Rule	Temperature
1	1 : 00	6 : 00	sıcak su	50 °C
2	7 : 00	9 : 00	yaklaşmak	30 °C
3	11 : 00	13 : 00	dol	20 °C
4	16 : 00	19 : 00	dol	20 °C
5	20 : 00	22 : 00	sıcak su	50 °C

The unit will be controlled as shown below.

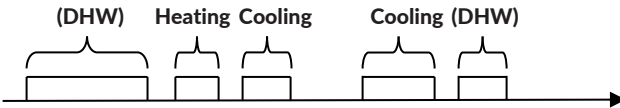

Time	Unit Actions
1 : 00	Switch to Domestic Hot Water (DHW) mode
6 : 00	Turn off Domestic Hot Water (DHW) mode
7 : 00	Heating mode ON
9 : 00	Heating mode OFF
11 : 00	Enable Cooling mode
13 : 00	Disable Cooling mode
16 : 00	Enable Cooling mode
19 : 00	Disable Cooling mode
20 : 00	Switch to Domestic Hot Water (DHW) mode
22 : 00	Turn off Domestic Hot Water (DHW) mode

Note: If the start and end times are the same, if the start time is later than the end time, if the settings apply across different days, or if the temperature exceeds the allowable range for this mode, the timer setting group will be invalid. In this case, the following screen will be displayed.



4.6.3.1.2 Weekly Program

On the "Timed ON/OFF" interface, tap the "Weekly Plan" option to access the settings interface.

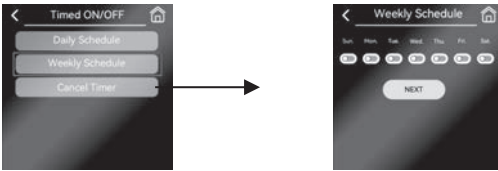

To use the Calendar  function, select the desired date.



Tap the "NEXT" button to access the timer group settings screen.

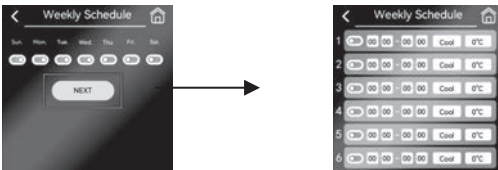

Note: For timer group settings, please refer to section 7.3.1.1.

Tip: If the start and end times are the same, if the start time is later than the end time, if the settings apply across different days, or if the temperature exceeds the allowable range for this mode, the timer setting group will be invalid. In this case, the following screen will be displayed.



4.6.3.1.3 Cancel Timer

If you want to cancel all timer ON/OFF settings at once without affecting other timer configurations, you can use the option in this section.

In the Timer ON/OFF menu, tap the "Cancel Timer" option.



Confirmation pop-up window.

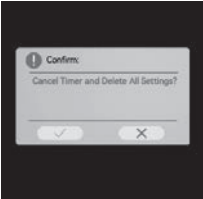

Confirm the deletion of the Calendar and the closing of the pop-up window, then tap to cancel. When the timer is activated, the timer icon will be displayed on the main interface.



If the timer is invalid, the timer icon will not be displayed on the main interface.



4.6.3.2 Sterilization Timer

There are two ways to use the sterilization function:

1. Scheduled operation
2. Manual operation

The scheduled sterilization function is used to eliminate bacterial contaminants in the domestic hot water tank. During this process, the tank temperature is raised to 61–70°C (this value is determined by the sterilization temperature parameter). The sterilization temperature can be set in the Advanced Parameters menu.

Before using the sterilization function, ensure that the "User Parameters" > [Scheduled Sterilization Function] parameter is enabled (for details, refer to the parameter table in section 7.6 User Parameters). If this parameter is disabled, the sterilization function cannot be used.

The scheduled and manual operation methods are explained below. The scheduled operation is performed as follows:

COPA Velora Heat Pump User and Installation Manual

Access to the Daily Program screen is as follows:
Main Interface > Menu Settings > Timer > Sterilization Timer



After setting the start time, tap to enable the function or to cancel it for a specific day. With the settings shown, sterilization will be performed on Monday at 00:00.



Manual control operates as follows:
Manual control takes priority over scheduled control. Tap the “Current Status” option.



If the current status is “Off”, tap to manually enable the sterilization function.
If the current status is “On”, tap to manually exit the sterilization function.

4.6.3.2 Sterilization Timer

There are two ways to use the sterilization function:

1. Scheduled operation
2. Manual operation

The Quiet Mode has two levels: Level 1 and Level 2. In Level 2 mode, the maximum speed of the fan and compressor is lower than in Level 1 mode. The use of the scheduled Quiet Mode is explained in the following section.

Access to the Daily Program screen is as follows:

Main Interface > Menu Settings > Timer > Quiet Timer

COPA Velora Heat Pump User and Installation Manual



To change the Quiet Level (Level 1 and Level 2), tap the “Quiet Level” button. There are two types of timers; tap to enable or cancel the timer (when in use).

Note: For time settings, please refer to section 5.5 Time Setting Procedure.

Manual control operates as follows:

Manual control takes priority over scheduled control. Tap the “Current Status” option. If the current status is “Off”, tap it to manually enable Quiet Mode (the scheduled operation will take effect at the next scheduled time point).

If the current status is “On”, tap it to manually exit Quiet Mode.

To confirm Quiet Mode on the main interface, check whether the silence icon is displayed. As shown, the system is in Quiet Mode.



4.6.3.4 Return Water Pump

The return water pump is used to circulate water back to the system.

On the main interface, tap the  to access the settings menu. Select “Time Settings” to open the time settings menu, then tap “Return Water Pump” to enter the settings interface.

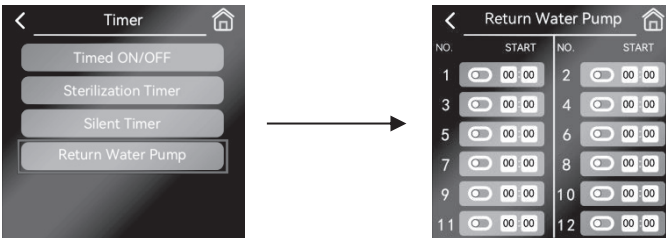

After setting the start time, tap the  to enable or cancel this timer group.

COPA Velora Heat Pump User and Installation Manual

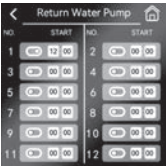

4.6.4 Network Configuration Guidelines

This wired controller is equipped with a built-in Wi-Fi module that allows you to manage the device by communicating with a mobile application.

When connecting the wired controller to a Wi-Fi network for the first time, ensure that the controller and the mobile phone are connected to the same Wi-Fi signal and that the signal strength is adequate.

You can access the Wi-Fi interface via:

Main Interface > Settings Menu > Wi-Fi.

The current Wi-Fi status, MAC address, and related instructions can be viewed on this screen.



Tap “QR Code” to display the QR code and device connection code for downloading the Huilian Smart app.



If the Wi-Fi status is shown as “Connected to Cloud Server”, the wired controller has been successfully paired and can be operated via the previously registered account.



If the Wi-Fi status shows a different status, or if you need to cancel the previously completed network configuration, follow the steps below:

⚠ CAUTION

The account that completed the network configuration and successfully established communication will no longer be able to operate the unit.

On the main interface, tap “Connecting to Cloud Server.” When the Wi-Fi status is displayed as “Configuring network in Smart Mode,” you can connect to the app.

COPA Velora Heat Pump User and Installation Manual



4.6.5 Settings Usage

User parameters can be accessed and adjusted directly by the end user via the interface in a defined manner.

Main Interface > Menu Settings > User Parameters:

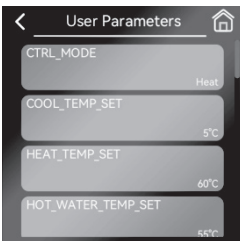

In addition, refer to the table below for information on additional parameters. (Actual parameters may vary depending on the wired controller display.)

Settings	Adjustment Range	Unit of Measure
Control Mode	Low High On	/
Cooling Temperature Setting	min ... max	°C
Base Temperature Setting	min ... max	°C
Domestic Hot Water Temperature Setting	min ... max	°C
Cooling Room Temperature Setting	min ... max	°C
Heating Room Temperature Setting	min ... max	°C
Temperature Setting B	min ... max	°C
Heating Room Temperature Setting B	min ... max	°C
POWER MODE	Standard Higher Source Self	/
Sterilization	Off On	/

COPA Velora Heat Pump User and Installation Manual

Settings	Adjustment Range	Unit of Measure
Sterilizasyon Sıcaklığı	min ... max	°C
Sterilizasyon: Yüksek Sıcaklık, Uzun Süre	min ... max	Saat
ZON SOĞUMA EĞRİSİ	Kapalı CURUE#1.L CURUE#2.L CURUE#3.L CURUE#4.L CURUE#5.L CURUE#6.L CURUE#7.L CURUE#8.L CURUE#1.H CURUE#2.H CURUE#3.H CURUE#4.H CURUE#5.H CURUE#6.H CURUE#7.H CURUE#8.H CURUE#9	
A.Zona_ISI_KURVASI	Kapalı CURUE#1.L CURUE#2.L CURUE#3.L CURUE#4.L CURUE#5.L CURUE#6.L CURUE#7.L CURUE#8.L CURUE#1.H CURUE#2.H CURUE#3.H CURUE#4.H	

COPA Velora Heat Pump User and Installation Manual

Settings	Adjustment Range	Unit of Measure
	CURUE#5.H CURUE#6.H CURUE#7.H CURUE#8.H CURUE#9	
B.Zona Soğuk Eğrisi	Kapalı CURUE#1.L CURUE#2.L CURUE#3.L CURUE#4.L CURUE#5.L CURUE#6.L CURUE#7.L CURUE#8.L CURUE#1.H CURUE#2.H CURUE#3.H CURUE#4.H CURUE#5.H CURUE#6.H CURUE#7.H CURUE#8.H CURUE#9	/
B.İsı Eğrisi	Kapalı CURUE#1.L CURUE#2.L CURUE#3.L CURUE#4.L CURUE#5.L CURUE#6.L CURUE#7.L CURUE#8.L CURUE#1.H CURUE#2.H CURUE#3.H	/

COPA Velora Heat Pump User and Installation Manual

Settings	Adjustment Range	Unit of Measure
	CURUE#4.H CURUE#5.H CURUE#6.H CURUE#7.H CURUE#8.H CURUE#9	
C#9_TA_C1	min ... max	°C
C#9_TA_C2	min ... max	°C
C#9_TWout2_C1	min ... max	°C
C#9_TWout2_C2	min ... max	°C
C#9_TA_H1	min ... max	°C
C#9_TA_H2	min ... max	°C
C#9_TWout2_H1	min ... max	°C
C#9_TWout2_H2	min ... max	°C
00# birim	Kapalı Bunun	/

4.6.5.1 Ambient-Based Preset Water Temperature Function

The target water temperature is adjusted according to the ambient temperature. As the outdoor temperature increases, the heating output is reduced. To improve energy efficiency, the Ambient-Based Preset Temperature Function is used to set a lower target water temperature for heating when the outdoor temperature rises.

In the User Parameters Interface, select one or more of the following options based on your needs:

“A Zone Cooling Curve”, “A Zone Heating Curve”, “B Zone Cooling Curve”, “B Zone Heating Curve”.

Tap the parameter item to open the parameter options interface. Then select the desired parameter option to disable the “Ambient-Based Preset Temperature Curve” or choose an alternative curve.

COPA Velora Heat Pump User and Installation Manual

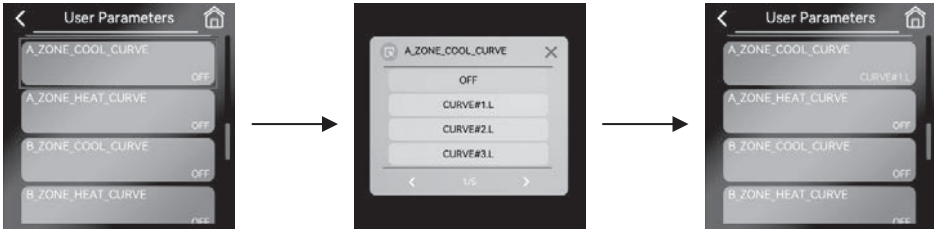

Note: The preset temperature curves based on ambient temperature are divided into cooling and heating, each using different curve types. For cooling, there are 8 low-temperature curves, and for heating, there are 8 high-temperature curves, along with one user-defined curve for each.

4.6.6 Manual Reset

Errors occurring in the unit (including those that have been reset) are recorded in the controller. The fault history interface is as follows:

Main Interface > Menu Settings > Manual Cooling



The module heat pump status on the interface: Running, Stopped, Defrosting in progress.



When the module is operating, the defrost process will start successfully when the water temperature, coil temperature, and other conditions are appropriate. At this stage, the module status switches to defrost mode. Otherwise, the heat pump will maintain its original state.

4.6.7 Fault History

Errors occurring in the unit (including those that have been reset) are recorded in the controller. The fault history interface is as follows:

COPA Velora Heat Pump User and Installation Manual

Main Interface > Menu Settings > Fault History. Tap “Fault History” to access the fault history interface.



On this interface, you can view the codes and occurrence times of all past faults. Tap the “Clear” button to delete all  records. Tap a specific fault item to view the full fault name.





4.6.8 Underfloor Heating Dry-Out Function



This function can be activated when the “Underfloor Heating Inlet Temperature Sensor” is in use and the unit is in standby mode. The operation path is as follows:

Main Interface > Menu Settings > Floor Drying



As shown, tap the “Floor Drying” confirmation pop-up, confirm the use of this function , and close the window. To cancel, tap  to close the window.



If the underfloor heating drying function is enabled, tap the “Underfloor Drying” option. In this case, a confirmation pop-up will appear to disable the function (as shown  “Confirm” to turn it off and close the window, then tap  to cancel.

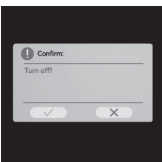

4.6.9 Force Auxiliary Electric Heating ON

To locate the “Force AUX Heat ON” function, follow the path below:
Main Interface > Menu Settings > Force AUX Heating

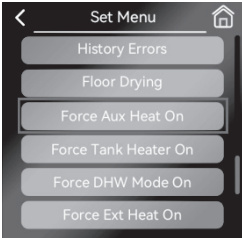

As shown, tap the “Force AUX Heat On” confirmation pop-up, confirm the use of this function , and close the window. Then tap “Grid” to close the window.

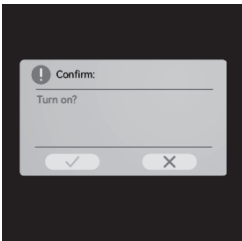

If the Force Auxiliary Electric Heating function is enabled, tap the “Force AUX Heat On” option. In this case, a confirmation pop-up will appear to disable the function (as shown). Select “Confirm” to turn it off and close the window. Tapping will close and cancel the pop-up window.

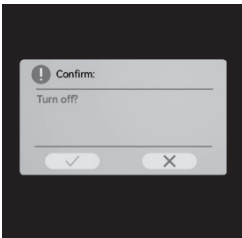

6.10 Forced Tank Electric Heating

The forced tank electric heating function is used to generate domestic hot water by forcibly activating the electric heater inside the tank.

When there is a demand for cooling or heating and the heat pump is operating in that mode, domestic hot water may still be required. In such cases, hot water can be produced using the forced tank electric heating function.

The operation path is as follows:

COPA Velora Heat Pump User and Installation Manual

Main Interface > Menu Settings > Force Tank Heater ON

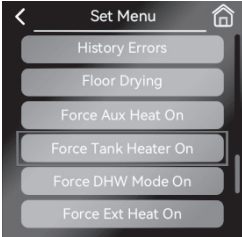

As shown, tap the “Force Tank Heater OFF” confirmation pop-up, confirm the use of this function and close the window. Then tap the “Grid” option to close the window.

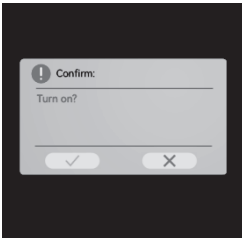

If the forced tank electric heating function is enabled, tap the “Force Tank Heater ON” option. In this case, a confirmation pop-up will appear to disable the function (as shown). Tap “Confirm Off” to close the confirmation window. Tapping will close and cancel the pop-up window.

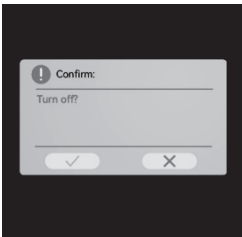

4.6.10 Forced Domestic Hot Water (DHW) Mode

The Forced DHW Mode function enables the system to switch to domestic hot water production using the heat pump and auxiliary electric heating. When the required conditions are met, the tank electric heater and external heat source operate in Forced DHW Mode.

The operation path is as follows:

Main Interface > Menu Settings > Force DHW Mode

COPA Velora Heat Pump User and Installation Manual



As shown, tap the “Force DHW Mode On” confirmation pop-up, confirm the use of this function and close the window. Then tap the “Cancel Permission” option to close the window.



If the Forced DHW function is enabled, tap the “Force DHW Mode On” option. This will open a confirmation pop-up to disable the function (as shown). Tap “Confirm Off” to close the window. Tapping will close and cancel the pop-up window.

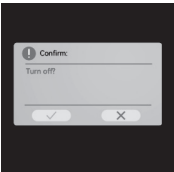

6.12 Forced External Heat Source ON

In heating or domestic hot water mode, heat can be supplied by manually activating an external heat source.

The operation path is as follows:

“Main Interface” > “Settings Menu” > “Force EXT Heating”



As shown, tap the “Force EXT Heat On” confirmation pop-up, confirm the use of this function and close the window. Then tap the “Grid” option to close the window.

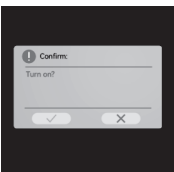

COPA Velora Heat Pump User and Installation Manual

If the external heat source is forcibly enabled, tap the “Force EXT Heat On” option. In this case, a confirmation pop-up will appear to disable the function (as shown). Tap “Confirm Closure” to close the window. Tapping will close and cancel the pop-up window.



4.6.11 Holiday Mode

4.6.11.1 Holiday Away Mode

When Holiday Away Mode is activated, the following icons will be displayed on the main screen.



Holiday Mode is typically used during winter to prevent water pipes from freezing. Activate this mode after leaving home and keep it enabled until you return.

You can access the settings screen via the following path:

Main Interface > Menu Settings > Holiday Mode > Holiday

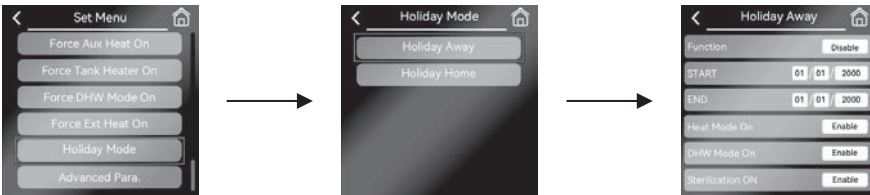

Example: Assume that today is 2020-01-03 and you will be away for two weeks starting in three days—leaving on 2020-01-06 and returning on 2020-01-20. To prevent water pipes from freezing, the settings can be configured as shown in the table below.

Descriptions	Value
Function Usage	Enable
Start	06/01/2020
End	20/01/2020
Heating Mode	Enable
DHW Mode Enabled	Enable
Sterilization Enabled	Enable

COPA Velora Heat Pump User and Installation Manual

To use the Holiday Leave function, tap the “Function” button and set it to “Enable” (tap again to disable).



For “Start Time” and “End Time” settings, refer to Section 5.5 Time Setting Procedure. The “Use Heating Mode” button is set to “Enable.”



Configure the “Use DHW Mode” and “Use Sterilization” settings as shown above.

4.6.11.2 Holiday at Home Mode

Holiday at Home Mode is similar to Timer Mode. When Holiday at Home Mode is enabled, the Timer function is disabled. For example, if the “Holiday at Home” function is enabled and set to be active from 2020.07.01 to 2020.07.07, the normal timer function will operate before 2020.07.01 and after 2020.07.07, while the Holiday at Home function will be active during 2020.07.01–2020.07.07.

To access the Holiday at Home Mode settings interface, follow the path below:
Main Interface > Menu Settings > Holiday Mode > Holiday Home Page



To use the Holiday Leave function, tap the “Function” button and set it to “Enable” (tap again to switch to “Disable”).

COPA Velora Heat Pump User and Installation Manual



For “Start Time” and “End Time” settings, refer to Section 5.5 Time Setting Procedure. Tap the “Enter” button to access the Timer Setting interface; refer to Section 7.3.1.1 to set the Timer to a daily schedule.



4.6.12 Advanced Parameters

Authorized engineers or maintenance personnel can modify the controller parameters by entering a password for installation, maintenance, and similar operations.

Access path to the Advanced Parameters screen:

Main Interface > Menu Settings > Advanced Parameters

Enter the correct password on the following screens and tap the “Confirm” button.

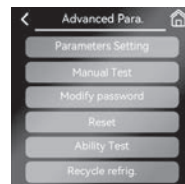

After confirming that all parameters have been modified, go to the “Advanced Parameters” interface and tap “Logout” to clear the password. The next time you access this interface, you will need to enter the password again.



If you do not tap “Logout,” you will not need to re-enter the password when accessing the Advanced Parameters screen again (unless the device has been restarted or has not been used for a long time).

4.6.13 System Maintenance Settings

The system maintenance function is used to limit the unit's operating time. When the maintenance period expires, the unit will shut down and cannot be restarted until maintenance is completed.

You can access the system maintenance settings interface as follows:

After the device is powered on, the screen enters the loading phase. During this stage, press and hold the “W” key in the “Welcome” menu to open the password entry screen. After entering the correct password, you can access the system maintenance settings interface.



The following operations can be performed on the System Maintenance interface:

1. Check the unit's operating time.
2. Tap the “Clear” button to reset the unit's operating time.
3. Tap the “Od” option to set the operating time.
4. Tap the “Stop Unit” option and set the end-of-service date type.
5. If you want to change the password for accessing system maintenance settings, tap the “Change Password” option.
6. Tap the “Reset” button to restore the system maintenance parameters to default.

Table 1: Heating Low Temperature Curve (Heating Ambient Temperature – Set Temperature) Unit: °C

At Ambient Temperature	-20	-19	-18	-17	-16	-15	-14	-13	-12	-11	-10	-9	-8	-7	-6	-5	-4	-3	-2	-1	0
Curve 1	38	38	38	38	38	37	37	37	37	37	37	36	36	36	36	36	36	35	35	35	35
Curve 2	37	37	37	37	37	36	36	36	36	36	36	35	35	35	35	35	35	34	34	34	34
Curve 3	36	36	36	35	35	35	35	35	35	34	34	34	34	34	34	33	33	33	33	33	33
Curve 4	35	35	35	34	34	34	34	34	34	33	33	33	33	33	33	32	32	32	32	32	32
Curve 5	34	34	34	33	33	33	33	33	33	32	32	32	32	32	32	31	31	31	31	31	31
Curve 6	32	32	32	32	31	31	31	31	31	31	31	31	30	30	30	30	30	30	30	30	29
Curve 7	31	31	31	31	30	30	30	30	30	30	30	30	29	29	29	29	29	29	29	29	28
Curve 8	29	29	29	29	28	28	28	28	28	28	28	28	27	27	27	27	27	27	27	27	26
At Ambient Temperature	1	2	3	4	5	6	7	8	9	10	11	12	13	14	15	16	17	18	19	≥20	
Curve 1	35	35	34	34	34	34	34	33	33	33	33	33	33	33	32	32	32	32	32	32	

COPA Velora Heat Pump User and Installation Manual

Curve 2	34	34	33	33	33	33	33	33	32	32	32	32	32	32	31	31	31	31	31	31	
Curve 3	32	32	32	32	32	32	31	31	31	31	31	31	30	30	30	30	30	30	29	29	
Curve 4	31	31	31	31	31	31	30	30	30	30	30	30	29	29	29	29	29	29	28	28	
Curve 5	30	30	30	30	30	30	29	29	29	29	29	29	28	28	28	28	28	28	27	27	
Curve 6	29	29	29	29	29	29	28	28	28	28	28	28	27	27	27	27	27	27	26	26	
Curve 7	28	28	28	28	28	28	27	27	27	27	27	27	26	26	26	26	26	26	25	25	
Curve 8	26	26	26	26	26	26	26	25	25	25	25	25	25	25	25	25	24	24	24	24	

**Table 2: Heating High Temperature Curve
(Heating Ambient Temperature - Set Temperature) Unit: °C**

At Ambient Temperature	-20	-19	-18	-17	-16	-15	-14	-13	-12	-11	-10	-9	-8	-7	-6	-5	-4	-3	-2	-1	0
Curve 1	55	55	55	55	54	54	54	54	54	54	54	54	53	53	53	53	53	53	53	53	52
Curve 2	53	53	53	53	52	52	52	52	52	52	52	52	51	51	51	51	51	51	51	51	50
Curve 3	52	52	52	52	51	51	51	51	51	51	51	51	50	50	50	50	50	50	50	50	49
Curve 4	50	50	50	50	49	49	49	49	49	49	49	49	48	48	48	48	48	48	48	48	47
Curve 5	48	48	48	48	47	47	47	47	47	47	47	47	46	46	46	46	46	46	46	46	45
Curve 6	45	45	45	45	44	44	44	44	44	44	44	44	43	43	43	43	43	43	43	43	42
Curve 7	43	43	43	43	42	42	42	42	42	42	42	42	41	41	41	41	41	41	41	41	40
Curve 8	40	40	40	40	39	39	39	39	39	39	39	39	38	38	38	38	38	38	38	38	37
At Ambient Temperature	1	2	3	4	5	6	7	8	9	10	11	12	13	14	15	16	17	18	19	≥20	
Curve 1	52	52	52	52	52	52	52	51	51	51	51	51	51	51	51	50	50	50	50	50	
Curve 2	50	50	50	50	50	50	50	49	49	49	49	49	49	49	49	48	48	48	48	48	
Curve 3	49	49	49	49	49	49	49	48	48	48	48	48	48	48	48	47	47	47	47	47	
Curve 4	47	47	47	47	47	47	47	46	46	46	46	46	46	46	46	45	45	45	45	45	
Curve 5	45	45	45	45	45	45	45	44	44	44	44	44	44	44	44	43	43	43	43	43	
Curve 6	42	42	42	42	42	42	42	41	41	41	41	41	41	41	41	40	40	40	40	40	
Curve 7	40	40	40	40	40	40	40	39	39	39	39	39	39	39	39	38	38	38	38	38	
Curve 8	37	37	37	37	37	37	37	36	36	36	36	36	36	36	36	35	35	35	35	35	

Heating Curve 9 is a linear curve automatically generated based on the setting parameters and calculated as shown below.

COPA Velora Heat Pump User and Installation Manual

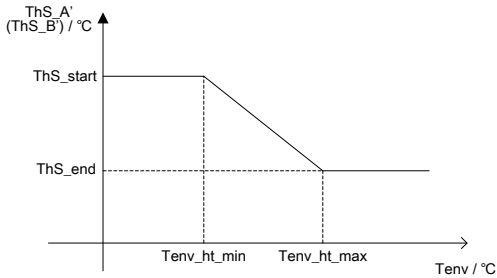

Index 1:

Tenv_ht_max: MAX([Heating Ambient Temperature 1], [Heating Ambient Temperature 2])

Tenv_ht_min: MIN([Heating Ambient Temperature 1], [Heating Ambient Temperature 2])

ThS_end: MIN([Heating DHW Temperature 2], [Heating DHW Temperature 1])

ThS_start: MAX([Heating Temperature 2], [Heating Temperature 1])

Index 2:

MAX(A, B) - Returns the greater value of A and B.

MIN(A, B) - Returns the smaller value of A and B.

**Table 3: Cooling Low Temperature Curve
(Cooling Ambient Temperature – Set Temperature) Unit: °C**

At Ambient Temperature	-10≤TA<15	15≤TA<22	22≤TA<30	30≤TA
Curve 1	16	11	8	5
Curve 2	17	12	9	6
Curve 3	18	13	10	7
Curve 4	19	14	11	8
Curve 5	20	15	12	9
Curve 6	21	16	13	10
Curve 7	22	17	14	11
Curve 8	23	18	15	12

**Table 4: Cooling High Temperature Curve
(Cooling Ambient Temperature – Set Temperature) Unit: °C**

At Ambient Temperature	-10≤TA<15	15≤TA<22	22≤TA<30	30≤TA
Curve 1	20	18	17	16
Curve 2	21	19	18	17
Curve 3	22	20	19	17
Curve 4	23	21	19	18
Curve 5	24	21	20	18

COPA Velora Heat Pump User and Installation Manual

Curve 6	24	22	20	19
Curve 7	25	22	21	19
Curve 8	25	23	21	20

Cooling Curve 9 is a linear curve calculated as shown below and generated based on the setting parameters.

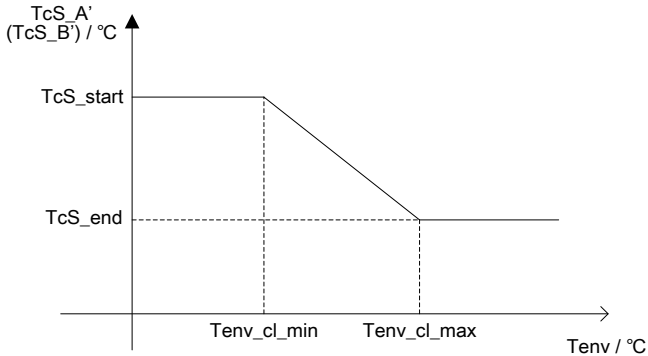

Index 1:

$T_{env_cl_max}$: $\text{MAX}([\text{Cooling Ambient Temperature 1}], [\text{Cooling Ambient Temperature 2}])$

$T_{env_cl_min}$: $\text{MIN}([\text{Cooling Ambient Temperature 1}], [\text{Cooling Ambient Temperature 2}])$

TcS_{end} : $\text{MIN}([\text{Cooling DHW Temperature 2}], [\text{Cooling DHW Temperature 1}])$

TcS_{start} : $\text{MAX}([\text{Cooling DHW Temperature 2}], [\text{Cooling DHW Temperature 1}])$

Index 2: $\text{MAX}(A, B)$ – Returns the greater value of A and B.

$\text{MIN}(A, B)$ – Returns the smaller value of A and B.

4.7 General Operation Guide

Precautions Before Initial Operation

Initial Start-Up and Operation Check

1. Ensure that the supplied power matches the rated power specified on the product label.
2. Electrical connections of the unit: Check the routing and connections of the power supply cables; ensure that the grounding cable is properly connected; verify that the water pump and other interlocked devices are correctly connected.
3. Water pipes and connection lines: Flush the water pipes and connection lines two to three times to ensure they are clean and free of debris.
4. Check the water system: Ensure there is sufficient water, no air in the system, and no leakage.
5. During initial start-up or after a long shutdown, the compressor should be powered first and the crankcase heater should be energized for at least 12 hours (the local ambient temperature should be above 0°C). First start the water pump, then start the fan, compressor, and the unit in sequence.
6. Operation Check (To verify whether the unit is operating properly, refer to the data below.)

COPA Velora Heat Pump User and Installation Manual

After the unit starts normal operation, check the following items:

- a. Inlet and outlet water temperatures
- b. Circulating water flow on the system side
- c. Operating current of the compressor and fan
- d. High and low pressure values during heating operation

Caution

Do not operate the heat pump if any electrical components have come into contact with water. Immediately contact an authorized service technician to inspect the unit.

Caution

Keep all objects away from the heat pump. Obstructing the airflow may cause damage to the unit and void the warranty.

4.8 User Manual

1. Rights and Responsibilities

01. To ensure your warranty remains valid, installation and repair of the unit must be carried out only by qualified service providers and authorized technical personnel. If these rules are not followed and any damage or loss occurs as a result, our company shall not be held liable.
02. After receiving the unit, check for any damage during transportation and verify that all parts are complete. If any damage or missing parts are found, please report this to the dealer in writing.

2. User Instructions

01. All safety protection devices are pre-installed before the unit leaves the factory; do not adjust them yourself.
02. The unit is pre-charged with sufficient refrigerant and oil; do not refill or replace them. If refilling is required due to leakage, please check the quantity specified on the nameplate (vacuuming is required when recharging refrigerant).
03. The external water pump must be connected to the unit; otherwise, water shortage alarms may occur.
04. Clean the water system regularly in accordance with maintenance requirements.
05. If the ambient temperature drops below 0°C in winter, ensure proper use of antifreeze. The system includes special functions to prevent freezing.
06. When the water temperature in the system drops below a certain value, the unit will automatically heat the water via the heat pump, electric heating valve, or backup heater. The anti-freeze protection function will only stop once the temperature reaches the specified level.
07. In the event of a power failure, the above functions cannot prevent the unit from freezing.
08. Unauthorized use of the equipment may lead to power outages; therefore, the supplier recommends using antifreeze fluid in the water system.

COPA Velora Heat Pump User and Installation Manual

2.6 Safety Precautions

- A. The user must not install the unit by themselves. Installation should be carried out by an authorized representative or a qualified installation company. Otherwise, safety hazards may occur and performance may be affected.
- B. When installing or operating the unit, ensure that the power supply matches the unit's rated power.
- C. The main power switch of the unit must be equipped with a leakage protection device. The power cable must meet the unit's power requirements and comply with national standards as well as local fire and safety regulations.
- D. The unit must be properly grounded. Do not use the unit without a grounding cable. It is strictly forbidden to connect the grounding cable to the neutral line or to the water pump.
- E. The main power switch should be installed at a height of approximately 1.4 meters to prevent accidental contact by children. Water temperatures above 52°C may cause injury; therefore, mixing of hot and cold water is recommended. If the unit becomes wet, contact the manufacturer or service department before reuse.
- F. Do not place any objects inside the fan guard. The fan can be dangerous (special attention should be given to children). Do not operate the unit if the fan guard is not properly secured.
- G. To prevent electric shock and fire hazards, do not place or use flammable materials such as lighting equipment, paint, or gasoline near the unit. Do not spill water or other liquids onto the unit, and do not touch it with wet hands.
- H. Switches, valves, the controller, and internal parameters may only be modified by the manufacturer or authorized personnel. If the safety protection device is triggered frequently, please contact the manufacturer or your local dealer.

Section 5: Installation

5.1 Installation Considerations

When installing the outdoor unit, the following points must be observed:

- Outdoor units must not be exposed to direct radiation from high-temperature sources.
- Do not install outdoor units in areas where dust or dirt may affect the heat exchangers.
- Do not install outdoor units in open areas where they may be exposed to oil, acidic, alkaline, or other corrosive or harmful gases.
- Installation in areas exposed to salty or marine environments is prohibited.
- Outdoor units should be installed in well-drained and well-ventilated locations.
- Outdoor units should be installed as close as possible to the heat emitters.
- Outdoor units must be installed within the allowable cable length of the wired controller, ensuring sufficient proximity to the desired controller location.
- For systems configured for domestic hot water production and/or systems with auxiliary electric heaters, outdoor units should be installed close enough to the DHW tank and/or backup electric heater to comply with temperature sensor cable length limits.
- Outdoor units should be positioned to minimize noise disturbance to neighbors.

COPA Velora Heat Pump User and Installation Manual

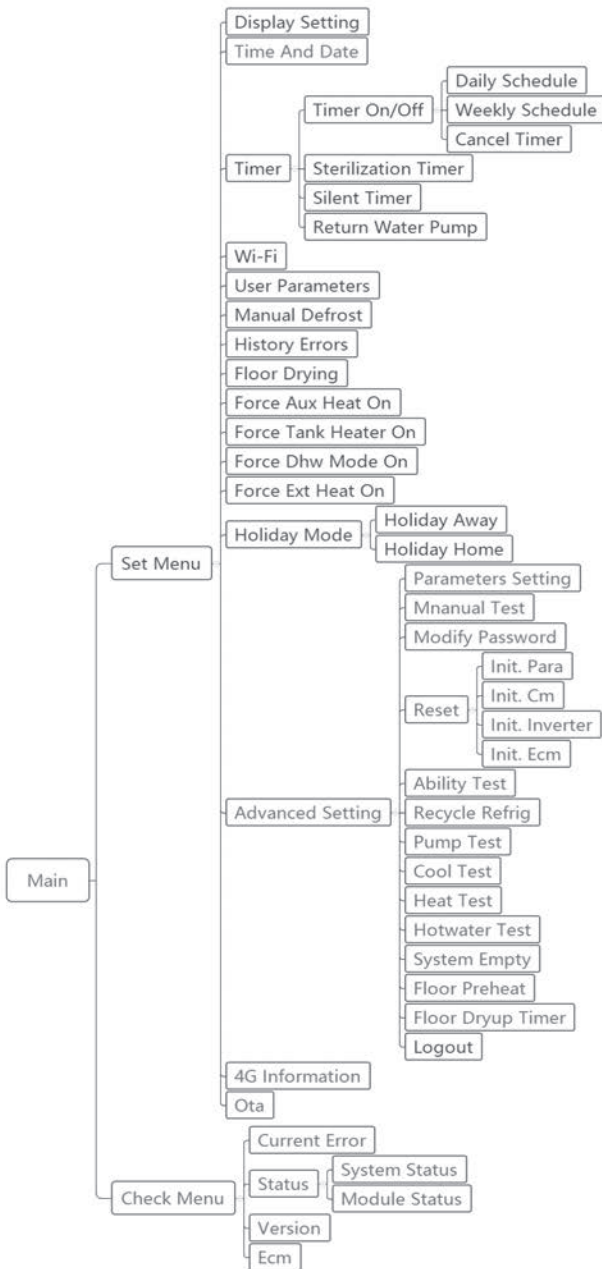

5.2 Wiring Overview



COPA Velora Heat Pump User and Installation Manual

5.3 DIP Switch Settings

The DIP switch is located on the main control board of the hydraulic module and is used to configure additional equipment such as an auxiliary heat source and a secondary indoor

Return		ON=1	OFF=0	Factory Default Setting
	1/2	00=Without IBH 01=With IBH1 10=With IBH2 11=IBH1 ve IBH2 ile		01
	1	Adres 0:00#Unit 5:05#Unit 1:01#Unit 6:06#Unit 2:02#Unit 7:07#Unit 3:03#Unit 8~F:Spare 4:04#Birim		0
	1/2/ 3/4	Makine türü seçimi 0011:Tek Faz 3P 0001: Tek Faz 4P 0010: Üç fazlı 4P 0100: Üç fazlı 5P 0101: Üç fazlı 6P		Unit Model

Section 6 General Maintenance

6.1 Controller Error Codes

The following points should be considered when installing the outdoor unit:

- If a fault occurs in the heat pump, the error code and fault description will be displayed on the main interface and recorded in the “Curt.err” column.
- The following common error codes will be displayed on the control panel:

Error code	Error name	Error code	Error name
2	EEPROM data error	113	0 # Low evaporating temp error
5	TWout2 water temp error	115	0 # TA restrict COMPf from turning on
6	System maintenance data error	116	0 # TWin1 plate heat exchanger inlet low water temp error
10	TBH overload	117	0 # TWin1 plate heat exchanger inlet high water temp error
12	THWt water tank fault	118	0 # FANf1 fan motor speed error 1
14	TWout3 system total outlet water temp fault	119	0 # FANf2 fan motor speed error 1
15	TFLin floor heating inlet water temp	124	0#Inverter module communication error
80	TACT1 temp. error	125	0#Inverter module error
81	TACT2 temp. error	126	0#Compressor model setting
82	TSL temp. error	129	0#TRFgas sensor error
83	UI35 communication error	130	0#TRFliq sensor error
85	TR temp. error	131	0#High evaporating temp error
86	PUMPF.ERR error code	161	0#Ambient temp error
97	0 # LDlhp compressor low pressure alarm	164	0#IBH overload
98	0 # LDlhp compressor high pressure alarm	166	0#Plate heat exchanger outlet water temp too low error
101	0 # TF fin temp probe error	167	0#Plate heat exchanger outlet water temp too high error
102	0 # TD exhaust temp probe error	168	0#Plate heat exchanger outlet water temp sensor error
103	0 # TD exhaust temp error	169	0#Water flow error
104	0 # J5 pressure sensor error	171	0#Plate heat exchanger inlet water temp sensor error

COPA Velora Heat Pump User and Installation Manual

105	0 # J6 pressure sensor error	174	0#TWout1_TWin1_DIFF_LARGE
106	0 # PRSs low pressure error	175	0#TWout1_TWin1_DIFF_ERR
107	0 # PRSd high pressure error	176	0#PUMPf warning [80%]
108	0 # TS suction temp error	178	0#IDU and ODU communication error
110	0 # TS low suction temp error	179	0#Protocol version mismatch
111	0 # Defrost error	180	0#Water pump failure
112	0 #Suction and discharge temp difference error	181	0#Mac model setting error
65535	Display screen communication failure		

6.2 Driver Board Fault

Error number	Error name	Error number	Error name
Er.ocb (1)	Over current at start	Er.Co1 (19)	Motor D-axis over current
Er.ocA (2)	Over current during acceleration	Er.Co2 (20)	Motor Q-axis over current
Er.ocd (3)	Over current during deceleration	Er.EEP (21)	Parameter saving failed
Er.ocn (4)	Over current during constant-speed operation	Er.CFE (22)	Communication error
Er.ouA (5)	Over voltage during acceleration	Er.ccF (23)	Current test error
Er.oud (6)	Over voltage during deceleration	Er.ArF (24)	Heat temperature test error for PFC
Er.oun (7)	Over voltage during constant-speed operation	Er.Aco (25)	Motor Lock at start
Er.ouE (8)	Over voltage in standby state	Er.PGo (26)	Motor lock during running during operation
Er.dcL (9)	Under voltage during running	Er.rHo (27)	Heat temperature test error
Er.PLI (10)	Input phase loss	Er.Abb (28)	Stall error
Er.PLo (11)	Output phase loss	Er.lo1 (29)	Interrupt overflow 1
Er.FoP (12)	Power device protection	Er.lo2 (30)	Interrupt overflow 2
Er.oHI (13)	Inverter overheating	Er.PnL (31)	Rotor shake at start
Er.oLI (14)	Inverter overload	Er.rr1 (32)	Rotor shake during running
Er.oLL (15)	Motor overload	Er.PF1 (33)	PFC Overcurrent

6.3 Owner Inspection

We recommend regularly inspecting the heat pump, especially after abnormal weather conditions. The following basic guidelines are recommended:

1. Ensure that the front of the unit remains accessible for future maintenance.
2. Keep the top of the heat pump and its surroundings clean and free of debris.
3. Keep all plants and shrubs, especially around the fan area, away from the heat pump and trim them regularly.
4. Prevent sprinkler water from spraying onto the heat pump, as this reduces the risk of corrosion and damage.
5. Ensure that the installation is always properly connected.
6. To prevent damage and ensure clean, healthy water, the filter should be regularly maintained.
7. Regularly check the connections of power and electrical components to ensure proper operation.
8. All safety protection devices are pre-installed; do not modify these settings. If changes are required, contact an authorized installer or representative.
9. If the heat pump is installed under a roof without a drainage system, take all necessary precautions to prevent water accumulation and flooding.
10. Do not operate the heat pump if any electrical components have come into contact with water. Contact an authorized installer or representative.
11. If an increase in power consumption is not due to cold weather conditions, consult your local authorized installer or representative.
12. If the unit will not be used for an extended period, turn off the heat pump and disconnect it from the main power supply..

6.4 Troubleshooting

Use the following troubleshooting information to resolve issues encountered with your DC inverter heat pump.



WARNING – Risk of electric shock or electrocution.

Isı pompası kurulumu başlamadan önce tüm yüksek gerilim devrelerinin kesildiğinden emin olun. Bu devrelerle temas, kullanıcılar, montajçılar veya diğer kişiler için ölüm veya ciddi yaralanmaya neden olabilir. elektrik şokuna neden olabilir ve ayrıca mülklerde hasara yol açabilir.

Do not open any part of the heat pump, as this may cause electric shock.

1. To avoid injury, keep your hands and hair away from the fan blades.
2. If you are not familiar with the unit, do not attempt to adjust or service it without consulting an authorized installer or representative.
3. Before using the unit or making any adjustments, carefully read the installation and/or user manual.

COPA Velora Heat Pump User and Installation Manual

CAUTION

Keep all objects away from the heat pump. Obstructing airflow may damage the unit and void the warranty.

6.4.1 Kontrolör Bodi Hata Aranması

Error code	Error name	Detected condition/Actions	Troubleshooting
2	EEPROM data error	Detection after power on, shutdown unit after alarm	1.Initialize all parameters to check if it's normal. 2.If the problem cannot be resolved after initialization, please contact us!
6	System maintenance data error	Detection after power on, shutdown unit after alarm	1.Initialize all parameters to check if it's normal. 2.If the problem cannot be resolved after initialization, please contact us!
124	Plate heat exchanger inlet water temp sensor error	Detection after power on. Turn off the compressor after the alarm.	Check if the communication line is connected properly and in good contact.
125	Inverter module error	Detection after power on. Turn off the compressor after the alarm.	1.Check the corresponding code for the driver board fault. 2.For specific fault meanings, refer to the Driver Board error troubleshooting.
126	Compressor model setting	Detection after power on. Turn off the compressor after the alarm.	1.When the variable frequency drive board is first connected, this fault prompt will appear. If the fault cannot be automatically restored, power it on again. 2.If it still cannot be restored, there is no corresponding compressor model in the variable frequency drive. Please check the compressor.
178	IDU and ODU communication error	Detect only when the number of ODU modules is greater than 1.	1.Check the cascade communication wiring. 2.Check the address dialing code
180	0#Water pump failure	1.The real model of water circulation pump and model number doesn't match each other 2.failure of water circulation pump	1.Check if the model number and real model of water circulation pump match each other or not; 2.Diagnose the fault according to the status of malfunction indicator on the display of water circulation pump
181	The 0 # Mac model setting error	Only available when in use: After the unit is powered on, if the setting is abnormal, an alarm will be triggered. Turn off the corresponding ODU modules after the alarm.	Check if the models dialing codes are set normal.

COPA Velora Heat Pump User and Installation Manual

6.4.2 Açık Hava Üniteleri Hata Aranması

Error code	Error name	Detected condition/Actions	Troubleshooting
10	TBH overload: Water tank electric heater overload	Detected electric overload signal of water tank. Alarm only, no shutdown.	Check if the electric heating wiring of the water tank is normal.
12	THWt water tank fault: Hot water tank temperature failure	Detection after power on. Turn off the compressor after the alarm.	1.Check if the probe is connected properly. 2.Check if the temperature probe is functioning properly.
14	TWout3 system total outlet water temp fault: Total effluent temperature of the system fails	Detection after power on. Turn off the outside AHS after the alarm.	1.Check if the probe is connected properly. 2.Check if the temperature probe is functioning properly.
15	TFLin floor heating inlet water temp fault: Floor heating and inlet water temperature failure	Detection after power on. Turn off the compressor after the alarm.	1.Check if the probe is connected properly. 2.Check if the temperature probe is functioning properly.
82	TSL temp. Error: Solar energy temperature failure	Detection after power on. Turn off the solar water pump after the alarm.	1.Check if the probe is connected properly. 2.Check if the temperature probe is functioning properly.
83	UI35 communication error: Line controller communication Error		
85	TR temp. Error: Indoor temperature failure	Detection after power on. Turn off the unit after the alarm.	1.Check if the probe is connected properly. 2.Check if the temperature probe is functioning properly.
101	0 # TF fin temp probe error	Detection after power on. Turn off the compressor after the alarm.	1.Check if the probe is connected properly. 2.Check if the temperature probe is functioning properly.
102	0 #TD exhaust temp probe error	Detection after power on. Turn off the compressor after the alarm.	1.Check if the probe is connected properly. 2.Check if the temperature probe is functioning properly.
103	0 #TD exhaust temp error	Detection after power on. Turn off the compressor after the alarm.	1.Check if the temperature probe is functioning properly. 2.Check if there is a shortage of refrigerant and if there is any leakage in the pipeline.
104	0#J5 pressure sensor error	Start testing after the compressor runs. If defrosting is in progress, exit defrosting without alarm. Turn off the compressor.	Check if the input status of the high-pressure signal of the compressor is normal.
105	0#J6 pressure sensor error	If the compressor is defrosting, do not detect low pressure; After exiting defrosting, the low pressure will be detected again after a delay [defrosting low pressure detection delay];	Check if the input status of the low-pressure signal of the compressor is normal.
106	0#PRs low pressure error: Low pressure transmission is too low	/	Check the low pressure value and compressor speed to see if the pressure is normal.
107	0#PRsd high pressure error: High pressure transmission is too high	/	Check the high pressure value and compressor speed to see if the pressure is normal.
108	0#TS suction temp error	Detection after power on. Turn off the compressor after the alarm.	1.Check if the probe is connected properly. 2.Check if the temperature probe is functioning properly.
110	0#TS low suction temp error	Detection after power on. Turn off the compressor after the alarm.	Check if there is a shortage of refrigerant and if there is any leakage in the pipeline.
111	0#Defrost error	Emergency defrosting occurs 3	Check if the refrigerant amount is normal

COPA Velora Heat Pump User and Installation Manual

		times within 2 hours. Turn off the compressor after the alarm.	
112	0#Suction and discharge temp difference error	Not detected during defrosting. After the compressor is turned on [Abnormal suction and exhaust detection delay], if the suction temp TS is greater than the exhaust temp TD+5, an alarm will be triggered to shut down the compressor	Check if the suction temperature and exhaust temperature are normal.
113	0#Low evaporating temp error	Turn off the compressor after the alarm.	Check if the low pressure or temperature behind the valve is normal.
116	0 # TWIn1 plate heat exchanger inlet low water temp error	When the temp of the plate inlet water TWIn1 \leq [cooling outlet temp too low]+1, an alarm will be triggered. (Cooling)	1.Check if the return temp sensor is normal. 2.Check if the water flow is too small.
117	0 # TWIn1 plate heat exchanger inlet high water temp error	When the temp of the plate return water TWIn1 \geq [heating outlet temp too low]-1, an alarm will be triggered. (Heating)	1.Check if the return temp sensor is normal. 2.Check if the water flow is too large.
118	0#FANf1 fan motor speed error 1	This fault is only detected when the variable fan setting is PWM fan; After the fan is started, if the 【 PWM fan speed detection delay 】 time of the fan speed is less than 【 PWM fan speed too low 】 , an alarm will be triggered.	Check if the wiring of the PWM fan is normal.
119	0#FANf2 fan motor speed error 2		Check if the wiring of the PWM fan is normal.
161	0#Ambient temp error	When the compressor is in the ambient temperature shutdown zone, an alarm will sound.	1.Check if the ambient temp sensor is normal. 2.Please contact us to get further solution.
164	0#IBH overload: Auxiliary electric heater overload	End auxiliary electric thermal overload signal detected. Alarm only, no shutdown.	Check if the auxiliary heater wiring is normal.
166	Plate heat exchanger outlet water temp too low error	When the outlet temp TWout1 is \leq [low cooling outlet temp], an alarm will be triggered. (Cooling)	Check the outlet temp TWout1 and the return water temp TWIn1 of the plate heat ex-changer.
167	Plate heat exchanger outlet water temp too high error	When the water outlet temp TWout1 is \geq [heating outlet temp too high], an alarm will be triggered. (Heating)	Check the outlet temp TWout1 and the return water temp TWIn1 of the plate heat ex-changer.
168	0#Plate heat exchanger outlet water temp sensor error	Detection after power on. Turn off the compressor after the alarm.	1.Check if the probe is connected properly. 2.Check if the temperature probe is functioning properly.
169	Water flow error	Detecting insufficient water flow after 30 seconds of starting the water pump, an alarm will be triggered and turn off the compressor.	Check if each input point on the pipeline is closed.
171	0#Plate heat exchanger inlet water temp sensor error	Detection after power on. Turn off the compressor after the alarm.	1.Check if the temp probe is connected properly. 2.Check if the temperature probe is functioning properly.
174	0#TWout1_TWIn1_DIFF_LARGE	Detection during compressor startup and non defrosting operation.	1.Check if the water outlet and return temp sensor probes of the plate heat ex-changer are normal.

COPA Velora Heat Pump User and Installation Manual

			2.Check if the water flow rate, air flow rate are normal.
175	0#TWout1_TWin1_DIFF_ERR	Detection during compressor startup and non defrosting operation.	1.Check if the water outlet and return temp sensor probes of the plate heat ex-changer are normal. 2.Check if the water flow rate, air flow rate are normal.
179	0#Protocol version mismatch	Detection after power on.	Update the protocol version.

Error code	Error name	Possible reason	Solution
Er.ocb (1)	Overcurrent at start	<ol style="list-style-type: none"> 1.The model parameters of the compressor do not match the actual situation. 2.Restart the rotating compressor. 3.There is a short circuit between the UVW output wires or a short circuit to ground. 4.The inverter module is damaged. 	<ol style="list-style-type: none"> 1.Check the compressor model and model parameters.. 2.Wait until the compressor stops completely before starting. 3.Check if the UVW output wire is short circuited. 4.Seeking power world's services
Er.ocA (2)	Overcurrent during acceleration	<ol style="list-style-type: none"> 1.The model parameters of the compressor do not match the actual situation. 2.Grid voltage is too low. 3.The power of the frequency converter is too low. 4.Acceleration time is too short. 	<ol style="list-style-type: none"> 1.Check the compressor model and model parameters. 2.Check input power supply. 3.Select frequency converter with high power levels. 4.Extend acceleration time
Er.ocd (3)	Overcurrent during deceleration	<ol style="list-style-type: none"> 1.The model parameters of the compressor do not match the actual situation. 2.The power of the frequency converter is too low. 3.Deceleration time is too short. 	<ol style="list-style-type: none"> 1.Check the compressor model and model parameters. 2.Select frequency converter with high power levels. 3.Extend deceleration time.
Er.ocn (4)	Overcurrent during constant-speed	<ol style="list-style-type: none"> 1.The model parameters of the compressor do not match the actual situation. 2.Low grid voltage 3.Abnormal load 4.The power of the frequency converter is too low 	<ol style="list-style-type: none"> 1.Check the compressor model and model parameters. 2.Check input power supply. 3.Check the load. 4.Select frequency converters with high power levels.
Er.ouA (5)	Overvoltage during acceleration	<ol style="list-style-type: none"> 1.Input voltage is too high 2.Restart the rotating compressor 3.The model parameters of the 	<ol style="list-style-type: none"> 1.Check input power supply. 2.Wait until the compressor stops completely before starting. 3.Check the press model and model

COPA Velora Heat Pump User and Installation Manual

		compressor do not match the actual situation	parameters.
Er.oud (6)	Overvoltage during deceleration	<ol style="list-style-type: none"> 1.Input voltage is too high 2.The model parameters of the compressor do not match the actual situation. 3.The deceleration time is too short 	<ol style="list-style-type: none"> 1.Check input power supply. 2.Check the compressor model and model parameters. 3.Extend deceleration time.
Er.oun (7)	Overvoltage during constant-speed operation	<ol style="list-style-type: none"> 1.Input voltage is too high 2.The model parameters of the compressor do not match the actual situation. 3.The acceleration time is too short 	<ol style="list-style-type: none"> 1.Check input power supply. 2.Check the compressor model and model parameters. 3.Extend acceleration time.
Er.ouE (8)	Overvoltage in standby state	<ol style="list-style-type: none"> 1.Input voltage is too high 2.DC bus voltage detection circuit fault 	<ol style="list-style-type: none"> 1.Check input power supply. 2.Seeking power world's services.
Er.dCL (9)	Undervoltage during running	<ol style="list-style-type: none"> 1.Abnormal input voltage or power failure during operation. 2.Input phase loss. 3.Damaged charging contractor. 	<ol style="list-style-type: none"> 1.Check input power supply and wiring. 2.Check input power supply and wiring. 3.Check and replace the contractor.
Er.PLI (10)	Input phase loss	<ol style="list-style-type: none"> 1.Three phase input with missing phase. 2.Input three-phase imbalance. 3.Output severe oscillation. 	<ol style="list-style-type: none"> 1.Check installation wiring. 2.Check input voltage. 3.Adjusting parameters to eliminate oscillations.
Er.PLo (11)	Output phase loss	Output U, V, W with phase loss	Check the output wiring, check the motor and cables.
Er.FoP (12)	Power device protection	<ol style="list-style-type: none"> 1.The model parameters of the compressor do not match the actual situation. 2.There is a short circuit between the UVW output lines or a short circuit to ground. 3.The connection between the compressor and the frequency converter is too long. 4.Serious interference or damage to the frequency converter. 	<ol style="list-style-type: none"> 1.Check the compressor model and model parameters. 2.Rewiring 3.Add output reactor or filter. 4.Seeking power world's services.
Er.oHI (13)	Inverter drive board overheating	<ol style="list-style-type: none"> 1.Excessive ambient temperature 2.It malfunctioned just after being powered on, and the temperature probe may be damaged or disconnected. 3.Blocked air duct or damaged fan. 	<ol style="list-style-type: none"> 1.Reduce ambient temperature. 2.Seeking power world's services. 3.Clean the air duct or replace the fan. 4.Check the load or choose high-power frequency converter.

COPA Velora Heat Pump User and Installation Manual

		4.Excessive load.	
Er.oLI (14)	Inverter drive board overload(PFC)	<ol style="list-style-type: none"> 1.Frequency converter temperature too high. 2.Acceleration time too short. 3.Input voltage too low. 4.The model parameters of the compressor do not match the actual situation. 	<ol style="list-style-type: none"> 1.Check the fan, air duct, and ambient temperature. 2.Extend acceleration time. 3.Check input voltage. 4.Check the compressor model and model parameters.
Er.oLL (15)	Motor overload	<ol style="list-style-type: none"> 1.The model parameters of the compressor do not match the actual situation. 2.The compressor is blocked or the load suddenly changes too much. 3.Input voltage too low. 	<ol style="list-style-type: none"> 1.Check the compressor model and model parameters. 2.Check the compressor model and model parameters. 3.Check input power supply and wiring.
Er.EEF (16)	PFC startup failed	<ol style="list-style-type: none"> 1.After starting the system, the input grid voltage remained too low for several seconds, causing PFC to fail to start. 2.PFC module self-protection or circuit abnormality. 	<ol style="list-style-type: none"> 1.Check input voltage. 2.Please power off for a few minutes before restarting or seeking service.
Er.oLP (17)	Motor load overweight	Current exceeds the detection level of overload and exceeds the detection time.	Check the compressor model and model parameters.
Er.ULd (18)	Motor over speed	The running speed of the press exceeds 1.1 times the upper limit speed	<ol style="list-style-type: none"> 1.The phase sequence of the compressor is reversed, or the compressor is not connected. 2.Check the compressor model and model parameters.
Er.Co1 (19)	Motor D-axis overcurrent	<ol style="list-style-type: none"> 1.The model parameters of the compressor do not match the actual situation. 2.Restart the compressor if the shutdown time is too short. 3.Detected abnormal current circuit. 4.PMSM motor demagnetization. 5.Motor stator winding broken. 	<ol style="list-style-type: none"> 1.Check the compressor model and model parameters. 2.After a few minutes of shutdown, restart. 3.Seeking services 4.Replace the motor 5.Check the stator resistance of the motor and replace the motor.
Er.Co2 (20)	Motor Q-axis overcurrent	<ol style="list-style-type: none"> 1.The model parameters of the compressor do not match the actual situation. 2.Restart the compressor if the shutdown time is too short. 3.Detected abnormal current circuit. 4.PMSM motor demagnetization. 	<ol style="list-style-type: none"> 1.Check the compressor model and model parameters. 2.After a few minutes of shutdown, restart. 3.Seeking services 4.Replace the motor 5.Check the stator resistance of the motor and replace the motor.

COPA Velora Heat Pump User and Installation Manual

		5.Motor stator winding broken.	
Er.EEP (21)	Parameter storage failed	Parameter writing error	After power off, power on again and try again. If the problem persists, please seek service.
Er.CFE (22)	Communication error	1.The communication wire between the PCB and the variable frequency drive board is connected incorrectly or disconnected. 2.Improper setting of communication parameters. 3.Severe communication interference.	1.Check the PCB, variable frequency drive board, and wiring. 2.Check communication parameters. 3.Check the communication wiring and grounding.
Er.ccF(23)	Current detection failure	Current sensor damaged or circuit abnormal.	After power off, power on again and try again. If the problem persists, please seek service.
Er.ArF (24)	The PFC temperature detection error	The PFC temperature measurement probe may be damaged or disconnected, or the circuit may be abnormal due to a malfunction immediately after power on.	After power off, power on again and try again. If the problem persists, please seek service.
Er.Aco (25)	Motor Lock at start	1.Motor rotor rotation fluctuation exceeds the limit, resulting in motor out of step. 2.Restart the motor if the shutdown time is too short. 3.Improper parameters for motor startup and motor stall detection. 4.PMSM motor demagnetization. 5.Motor stator winding disconnection. 6.Excessive operating load.	1.Check the motor model and model parameters. 2.After a few minutes of shutdown, restart. 3.Check the motor model and model parameters. 4.Replace the motor 5.Check the stator resistance of the motor and replace the motor. 6.Check motor load.
Er.PGo (26)	Motor lock during running	1.Motor rotor rotation fluctuation exceeds the limit, resulting in motor out of step. 2.Restart the motor if the shutdown time is too short. 3.Improper parameters for motor startup and motor stall detection. 4.PMSM motor demagnetization. 5.Motor stator winding disconnection. 6.Excessive operating load.	1.Check the motor model and model parameters. 2.After a few minutes of shutdown, restart. 3.Check the motor model and model parameters. 4.Replace the motor 5.Check the stator resistance of the motor and replace the motor. 6.Check motor load.
Er.rHo	Heat dissipation	The temperature measurement	After power off, power on again and try again.

COPA Velora Heat Pump User and Installation Manual

(27)	temperature detection error	probe may be damaged or disconnected, or the circuit may be abnormal due to a malfunction immediately after power on.	If the problem persists, please seek service.
Er.Abb (28)	Zero speed error	The motor did not run as instructed.	Check the motor model and model parameters.
Er.lo1 (29)	Interrupt overflow 1	Internal failure	Seeking COPA services.
Er.lo2 (30)	Interrupt overflow 2	Internal failure	Seeking COPA services.
Er.PnL (31)	Rotor shake at start	<ol style="list-style-type: none"> 1.Restart the motor if the shutdown time is too short. 2.Improper parameters for motor startup and motor stall detection. 3.PMSM motor demagnetization. 4.Motor stator winding disconnection. 5.Excessive operating load. 	<ol style="list-style-type: none"> 1.After a few minutes of shutdown, restart. 2.Check the motor model and model parameters. 3.Replace the motor. 4.Check the stator resistance of the motor and replace the motor. 5.Check motor load.
Er.rr1 (32)	Rotor shake during running	<ol style="list-style-type: none"> 1.Restart the motor if the shutdown time is too short. 2.Improper parameters for motor startup and motor stall detection. 3.PMSM motor demagnetization. 4.Motor stator winding disconnection. 5.Excessive operating load. 	<ol style="list-style-type: none"> 1.After a few minutes of shutdown, restart. 2.Check the motor model and model parameters. 3.Replace the motor. 4.Check the stator resistance of the motor and replace the motor. 5.Check motor load.
Er.PF1 (33)	PFC over current	<ol style="list-style-type: none"> 1.Low input grid voltage and overload operation. 2.There is a short circuit between the PFC inductance wires or a short circuit to ground, or the PFC circuit is faulty. 	<ol style="list-style-type: none"> 1.Check input power supply. 2.Check if the PFC inductance lead or inductance coil is short circuited, or seek service.
Er.PF2 (34)	PFC peak over current	<ol style="list-style-type: none"> 1.Low input grid voltage and overload operation. 2.There is a short circuit between the PFC inductance wires or a short circuit to ground, or the PFC circuit is faulty. 	<ol style="list-style-type: none"> 1.Check input power supply. 2.Check if the PFC inductance lead or inductance coil is short circuited, or seek service.
Er.PF2 (35)	PFC effective value over current	<ol style="list-style-type: none"> 1.Low input grid voltage and overload operation. 2.Excessive load on the compressor or abnormal refrigerant of the compressor. 	<ol style="list-style-type: none"> 1.Check input power supply. 2.Check the system, compressor refrigerant, pipeline etc., or seek service.

COPA Velora Heat Pump User and Installation Manual

6.5 Common Faults and Troubleshooting

If any issues occur during operation, the user should contact qualified maintenance personnel. Service personnel can refer to the troubleshooting table to diagnose and resolve the fault.

Error Status	Possible reason	Solution
Heat pump not running	Power Error Wiring loose Fuse blow fused Thermal Overloaded protector off Low pressure too low	Put off the power switch, check the power supply find out the causes and repair Replace the fuse blow test the voltage and current
Water pump is working but without water cycle or water pump high noise	Lack of water in the system with air in the water system the valves are not all open filter is dirty and blocked	Check the system replenishment device and replenish the system discharge the air in the water system Open the water system valve Clean the water filter
Low heating capacity	Lack of refrigerant Bad heat preservation of water system; Dry filter blocked Bad heat dissipation of air heat exchanger Not enough water flow	Leakage detecting and supply refrigerant Reinforce the heat preservation of water system Change the dry filter Clean the air heat exchanger Clean the water filter
Compressor not working	Power failure; Contactor of compressor damage; wiring loose Compressor overheat protection outlet water temp. Too high; Not enough water flow Compressor overload protector tripped	Find out the causes and solve the power failure Change the contactor of compressor Find out the loose point and repair Check the unit pressure and Exhaust gas temp. Reset the outlet water temp Clean the water filter and discharge the air in the system Check the running current and whether overload protector damage
Compressor running noise too high	Liquid refrigerant enter the compressor The inner parts of compressor damage Too Low voltage	Check the expansion valve whether out of effect Replace the compressor Check Power Voltage
Fan not working	The fastening screw of the fan loose Fan motor damage Contactor damage	Reinforce the screw Replace the fan motor Replace the contactor
Compressor running but heat pump not heating	Refrigerant is all leaking out Compressor Error Compressor reversal	Check leakage and charging the refrigerant Replace the compressor Exchange the phase order of compressor
Low water flow protection	Not enough water flow in the system Water switch Error	Clean the water filter and discharge the air in the system Check the water switch and replace it

Section 7 Operation

7.1 Usage Notice

Dear Customer, thank you for choosing our products! For your convenience, please read this manual carefully and follow the instructions provided.

7.2 App Download

Scan the QR code below or search for “Huilian Smart” in the App Store or Google Play to download the application.



7.3 Connect Your Phone to Wi-Fi

Ensure that your mobile phone and the device to be connected are on the same Wi-Fi network. On your phone, select a 2.4 GHz Wi-Fi network and connect by entering the password.

Note: If the available Wi-Fi network is 5 GHz, please switch your router to 2.4 GHz first.

7.4 Check the Device Wi-Fi Status

You can access the Wi-Fi interface via:

Main Interface > Settings Menu > Wi-Fi.

The current Wi-Fi status, MAC address, and instructions can be viewed on this screen.



7.5 Add Device

1. Enable Wi-Fi and Bluetooth on your mobile phone and allow location access. For optimal network performance, both Wi-Fi and Bluetooth should be turned on.
2. Open the Huilian Smart app on your phone and select the “Home” option from the bottom navigation bar.
3. Tap the “+” button in the top-right corner of the home page or the “Add Device” button in the center to enter the device addition interface.
4. In the device addition interface, please try adding the device using one of the following methods:

COPA Velora Heat Pump User and Installation Manual

A. Automatic Device Discovery

The phone will automatically detect nearby available devices. Once the device is detected, follow the instructions shown below to complete the network configuration process.

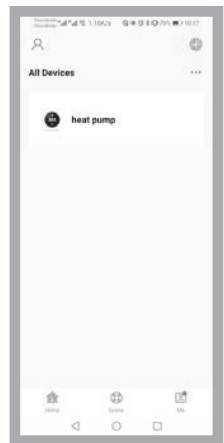
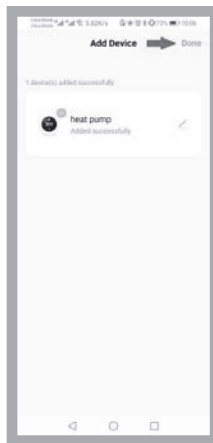
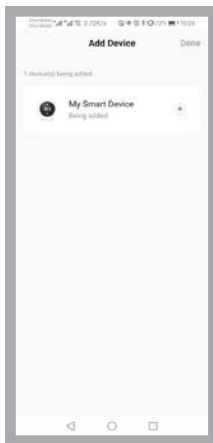
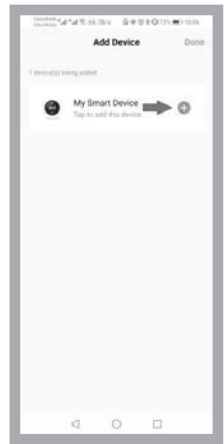
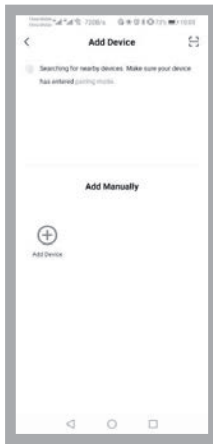

COPA Velora Heat Pump User and Installation Manual

B. Add Devices Manually

Select the “Add Manually” option from the tab bar at the top of the device addition interface, then tap the “Add Device” button to manually add the device.

The figure below shows how to add a device.

Note: If you have confirmed that the device’s Wi-Fi status is correct, at the “Reset Device” step, please select “Confirm Wi-Fi Status” directly and tap the “Next” button to configure the network without resetting the device.

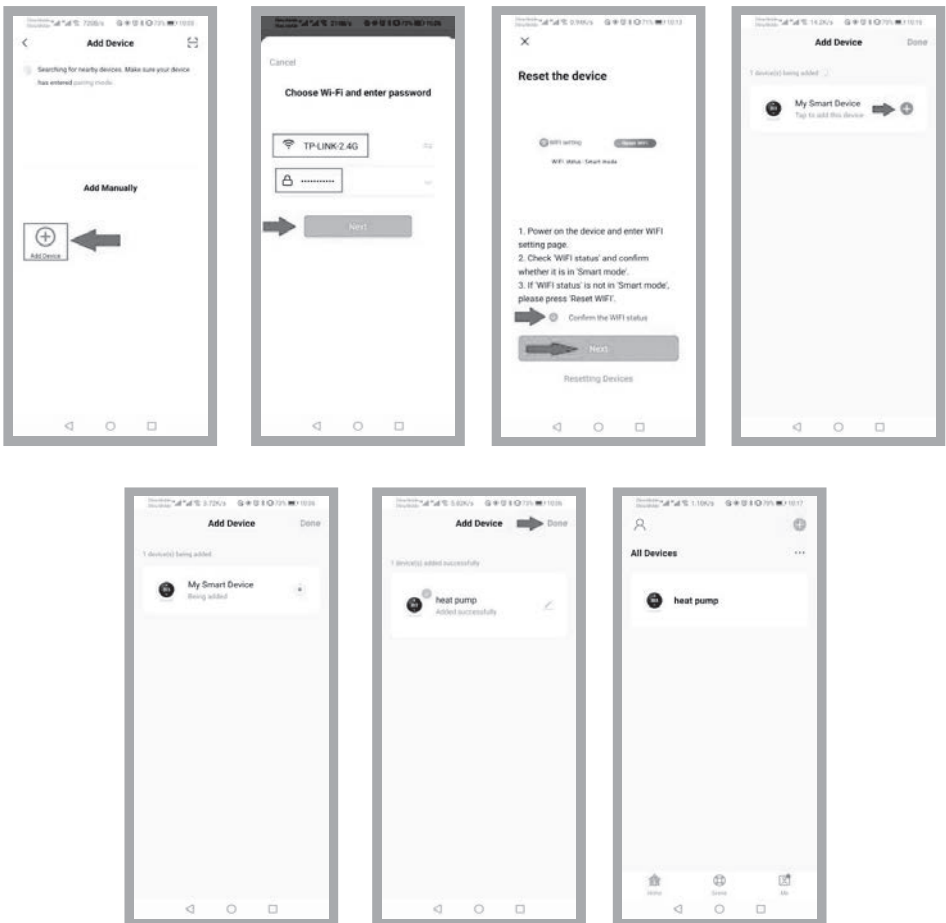

COPA Velora Heat Pump User and Installation Manual

7.6 Interface Style



The screenshot shows the mobile app interface for a COPA Velora Heat Pump. The top status bar displays the time 16:22 and signal strength. The main header shows a back arrow, the device name "My house heat pump", and a refresh icon. Below this, there are two control sections: "Zone 1" and "DHW".

Zone 1: Includes a "Set Temp." label, a large "45 °C" display, and minus/plus buttons. A power button is located to the right of the temperature display.

DHW: Includes a "Set DHW Temp." label, a large "50 °C" display, and minus/plus buttons. A power button is located to the right of the temperature display. Below the DHW temperature, it shows "Cur DHW temp : 41.3°C".

Bottom Bar: Contains two buttons: "Mode" (with a sun icon) and "More" (with a three-dot icon).

Annotations:

- Back:** Points to the back arrow in the top left.
- Refresh:** Points to the refresh icon in the top right.
- Power Button:** Points to the power button next to the Zone 1 temperature display.
- Power Button:** Points to the power button next to the DHW temperature display.
- Mode Change:** Points to the "Mode" button in the bottom bar.
- Parameter Query:** Points to the "More" button in the bottom bar.

Additional Information:

- Additionally:** You can rename the device, select the installation location, check the network status, add shared users, create a device group, view device information, and more.
- Fault Information:** When a fault occurs, the fault details are displayed.
- Power Button:** Used to turn the unit on and off.

COPA Velora Heat Pump User and Installation Manual

7.6 Interface Style

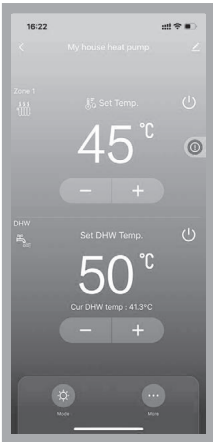

Main Interface



Status Query Page

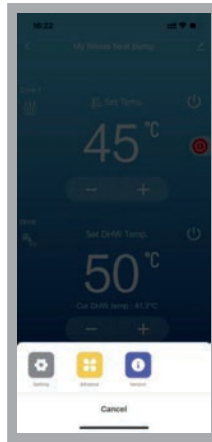

Main Interface

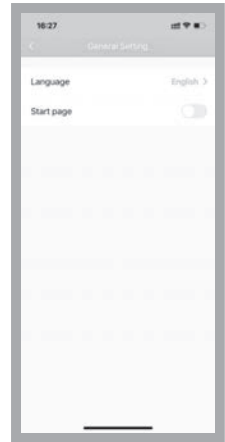

Main Interface

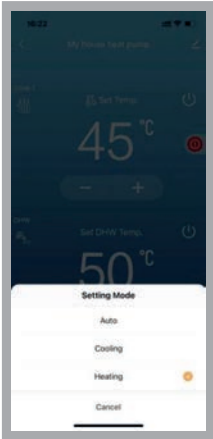

Mode Selection

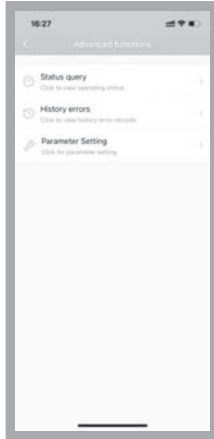

General Settings

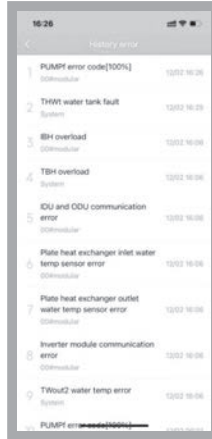

Error Screen



Parameter Settings Interface

COPA Velora Heat Pump User and Installation Manual

7.7 Device Sharing

When you share a connected device, the recipient should follow the steps below. After successful sharing, the list will expand and the shared user will be displayed. If you want to remove a shared user, press and hold on the selected user. A delete menu will appear—tap “Delete.”

The usage of the sharing interface is as follows:

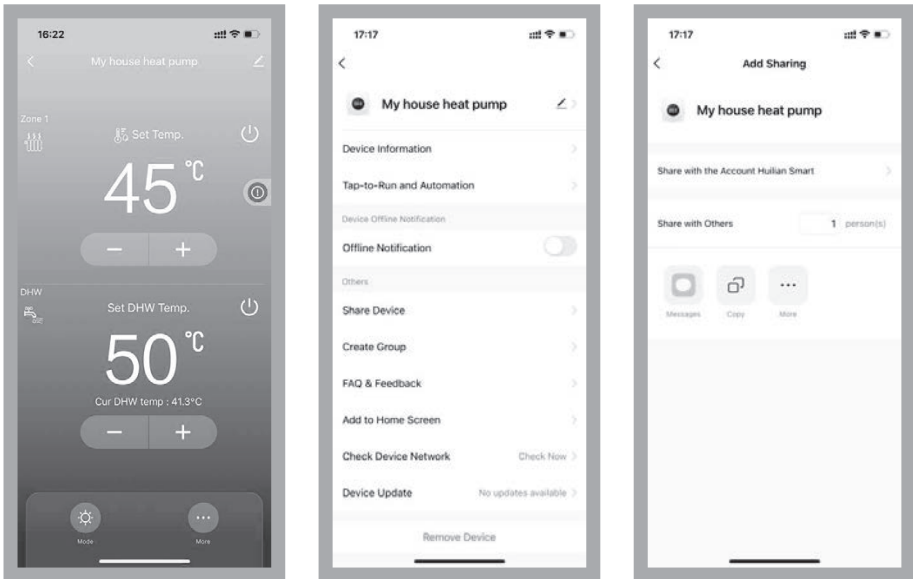

Enter the account of the person you want to share with and tap the “OK” button. The newly added shared user will appear in the sharing success list. The shared user can see the shared device; tap to enter and control the device.



This symbol indicates that this product must not be disposed of together with other household waste throughout the EU. To prevent possible harm to the environment or human health from uncontrolled waste disposal, please recycle it responsibly to promote the sustainable reuse of material resources.

To return your used device, please use the return and collection systems or contact the retailer where the product was purchased. They can take this product for environmentally safe recycling.

COPA ISI SİSTEMLERİ SAN. VE TİC. A.Ş.

Genel Merkez

Minareliçavuş OSB Mah. Ceviz Cad. No: 21 16220 Nilüfer, BURSA

T : +90 224 324 74 00 F : +90 224 219 74 70

İstanbul Şube

Caddebostan Mah. Bağdat Caddesi No: 286 Köseoğlu Apt. Kat: 3 Daire: 5-6 Kadıköy, İstanbul, TÜRKİYE

copa.com.tr